



CA TÁ LO GO 2023

 **BIC**[®] *graphic*

ÍNDICE:

INFORMACIÓN GENERAL

- 04** Seguridad y calidad
- 05** Conformidad de producto
- 06** Símbolos y abreviaturas

INSTRUMENTOS DE ESCRITURA

BIC® Round Stic® Mexicano

- 09** BIC® Round Stic® Mexicano
- 10** BIC® Round Stic® Mexicano Ice
- 11** BIC® Joyas

BIC® Round Stic®

- 13** BIC® Round Stic® Hecho en México

BIC® Clic Stic®

- 15** BIC® Clic Stic®
- 16** BIC® Clic Stic® Mini

BIC® Wide Body™

- 18** BIC® Wide Body™

BIC® Emblem

- 19** BIC® Emblem
- 20** BIC® Emblem Color

BIC® Grip Roller

- 21** BIC® Grip Roller

BIC® 4 Color

- 22** BIC® 4 Color

BIC® Intensity Clic Gel

- 23** BIC® Intensity Clic Gel

BIC® Permanent Marker Grip

- 24** BIC® Permanent Marker Grip

BIC® Whiteboard Marker

- 25** BIC® Whiteboard marker

VALOR AGREGADO

- 27** Bolígrafo Metallic Pattern
- 28** Bolígrafo Touchscreen Stylus
- 29** Bolígrafo Y141



STICKY NOTES

- 32** BIC® Sticky Notes 2 x 3
- 32** BIC® Sticky Notes 3 x 3
- 33** BIC® Sticky Notes 4 x 4
- 33** BIC® Sticky Notes 5 x 3
- 34** BIC® Sticky Notes 3 x 3 Suajado
- 35** BIC® Sticky Notes 4 x 3 Suajado
- 36** BIC® Sticky Notes 4 x 6 Suajado
- 37** BIC® Sticky Notes 5 x 3 Suajado

ENCENDEDORES

- 40** BIC® J25 Mini
- 41** BIC® J26 Maxi

RASURADORES

- 44** BIC® Comfort 2
- 45** BIC® Twin Select

INFORMACIÓN TÉCNICA

- 48** Guías de impresión
 - 49** Fuentes tipográficas y guía de colores
 - 50** Sugerencias de impresión
 - 51** BIC® Sticky Notes
 - 52** Opciones de impresión
 - 54** Términos y condiciones
- 



INFORMACIÓN GENERAL

LOS EXPERTOS EN INSTRUMENTOS DE ESCRITURA



SEGURIDAD DE PRODUCTO

La seguridad de nuestros productos es un atributo indispensable para nosotros, es por esto que los productos y tintas BIC® son seguros y cumplen con leyes y estándares internacionales de seguridad que incluyen pruebas para plomo y otros metales pesados.



CALIDAD

Los productos BIC® están hechos con materiales y repuestos de excelente calidad que aseguran la permanencia de tu mensaje.

- Soluciones promocionales de instrumentos de escritura que se ajustan a cualquier presupuesto sin descuidar la calidad en nuestros productos.
- Contamos con varios métodos de impresión como cuatricromía y serigrafía con tintas que aseguran la duración de tu mensaje en cada uno de nuestros productos.
- Trabajamos bajo estrictos estándares de calidad que hacen a nuestros productos los más seguros.
- Productos exclusivos.



CUMPLIMIENTO DE ESTÁNDARES DE SEGURIDAD EN TAPA Y BOTÓN

Todos los instrumentos de escritura cumplen con los estándares de seguridad en tapa y botón.



REVISADO POR ESPECIALISTAS EN SEGURIDAD DE PRODUCTO

Todos los productos son probados y revisados para aprobar estrictos controles de calidad.



APROBADO POR UN TOXICÓLOGO

Las tintas utilizadas son evaluadas por un experto del Centro Médico Universitario de Duke, que pertenece a la WIMA (Asociación de fabricantes de instrumentos de escritura) o el ACMI (Art and Creative Materials Institute).



EN 13869

Todos los encendedores vendidos por BIC® Graphic México cumplen con la norma en 13869*.



ISO 9994

Todos los encendedores de bolsillo BIC® Graphic México cumplen o superan los estándares de seguridad internacional ISO 9994.



LIBRE DE PLOMO

Se incluyen pruebas para plomo y otros metales pesados.



SOCIOS PARA LA SEGURIDAD EN PRODUCTO Y CUMPLIMIENTO SOCIAL

CONFORMIDAD DE PRODUCTO

EJEMPLO: BIC® ROUND STIC®



* Un encendedor con dispositivo de seguridad es un producto que no podrá ser encendido por al menos 85% de los niños menores de 4 años.

SÍMBOLOS Y ABREVIATURAS

SÍMBOLOS



MIX & MATCH

Crea numerosas combinaciones en productos seleccionados eligiendo entre los colores de barril y trim que ofrecen para complementar tu logo. Elige el color del barril y el color de las partes. Las partes deben ser del mismo color.



CUATRICROMÍA

Impresión en proceso de 4 tintas (cyan, magenta, amarillo y negro) para lograr reproducciones de alta calidad que puedes utilizar para fotografías o artes con múltiples colores.



INFORMACIÓN GENERAL







Indica en qué página puedes encontrar información complementaria del producto. Pág. 44.







PAÍS DE ORIGEN

Identifica el país en el que está fabricado el producto según la bandera mostrada en la página.

TIPOS DE ESCRITURA

- | | |
|---|---|
|  M Punto mediano (1 mm) |  MK Marcador |
|  RB Roller |  G Tinta de gel |
|  BP Bolígrafo |  S Stylus |

COLORES DE TINTA DE ESCRITURA

- | | |
|--|---|
|  Tinta negra |  Tinta roja |
|  Tinta azul |  Tinta verde |

GLOSARIO

SE: Impresión en serigrafía

CMYK: Impresión en cuatricromía

RB: Roller

BP: Bolígrafo



INSTRUMENTOS DE ESCRITURA

INSTRUMENTOS
DE ESCRITURA



 **ROUND STIC® MEXICANO (RSM)**

Nuestro bolígrafo más icónico con una amplia gama de combinaciones de color en barril y tapa.

3 colores de tinta
de escritura



Tapa ventilada
para evitar asfixia



Hasta **4 tintas** de impresión

ROUND STIC® MEXICANO (RSM)



Nuestro bolígrafo clásico.
¡Siempre disponible en una amplia gama de combinaciones de color!

Impresión:

Serigrafía (SE)
Máximo 4 tintas en barril

► **Op. 1:** Estándar

► **Op. 2:** 350°

Pedido mínimo: 300 piezas

Peso del producto: 7 g

Entrega: 5 días hábiles
hasta 10 mil piezas

Sujeto a disponibilidad

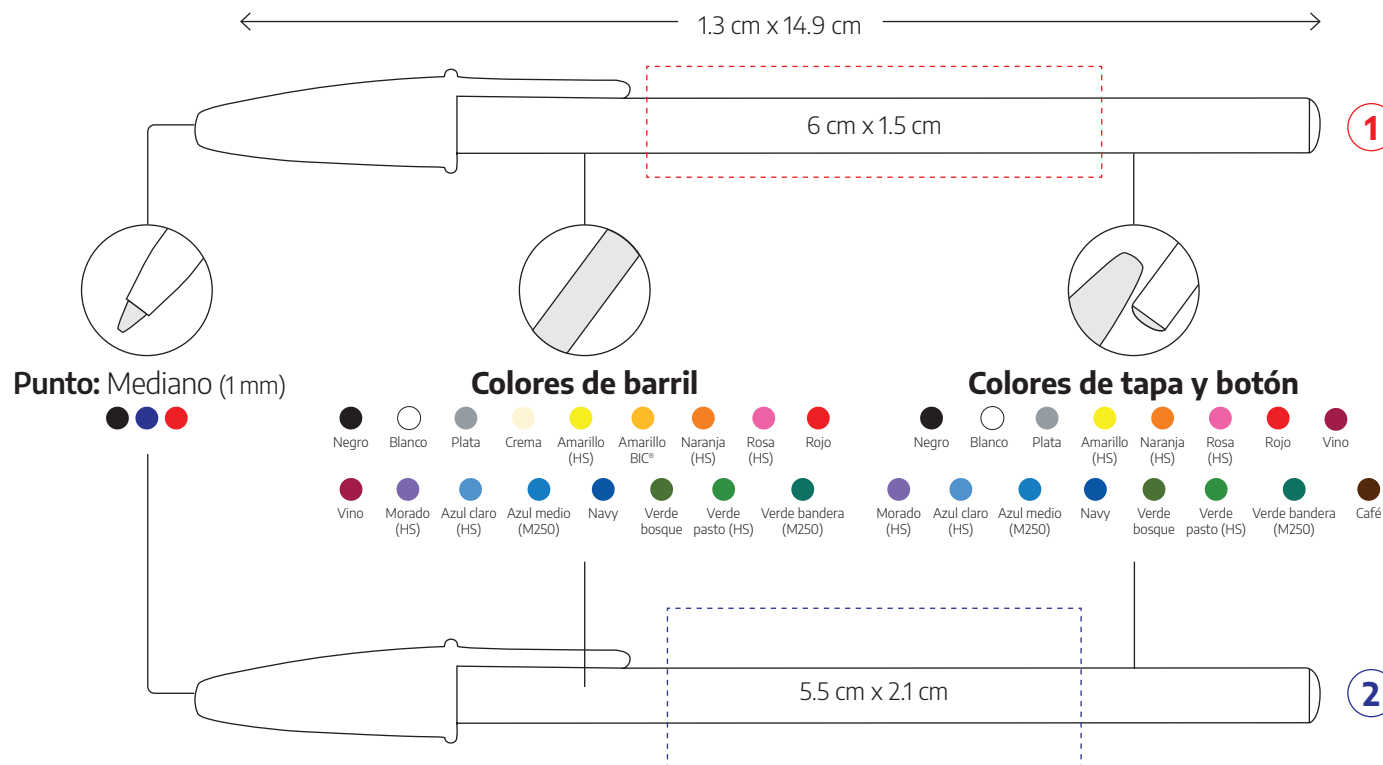

Nota: Cuando los colores son iguales en la tapa y el barril, los tonos pueden tener diferencias entre ellos.
Las imágenes no reflejan el color y posición exacta de la impresión, sobre todo, estar consciente que **toda impresión sobre producto oscuro cambiará el tono.**
(En estos casos es necesario poner una plasta blanca de fondo, pero dependerá si el arte se presta a colocarla.)

Diseños con líneas y textos menores a los recomendados pueden tener una impresión ilegible. **BIC® graphic** no se hace responsable por la calidad de impresión en estos casos.

📄 Pág. 48 Consulta la página 6 para referencia de símbolos.

ROUND STIC® MEXICANO ICE (RSMI)



Nuestro bolígrafo clásico ahora con colores frescos que le dan a tu marca un estilo muy versátil.

Impresión:

Serigrafía (SE)

Máximo 4 tintas en barril

► **Op. 1:** Estándar

► **Op. 2:** 350°

Pedido mínimo: 300 piezas

Peso del producto: 7 g

Entrega: 5 días hábiles hasta 10 mil piezas

Sujeto a disponibilidad

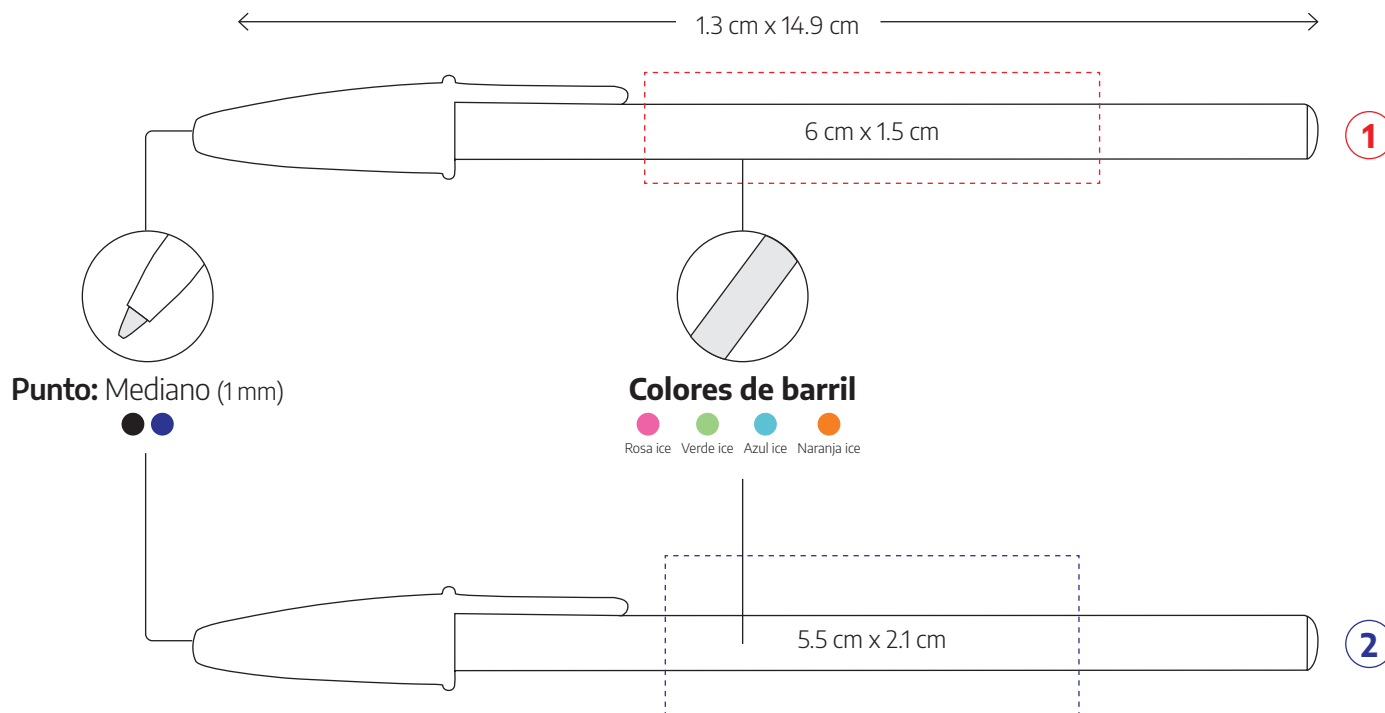

Nota: Cuando los colores son iguales en la tapa y el barril, los tonos pueden tener diferencias entre ellos. Las imágenes no reflejan el color y posición exacta de la impresión, sobre todo, estar consciente que **toda impresión sobre producto oscuro cambiará el tono.** (En estos casos es necesario poner una plasta blanca de fondo, pero dependerá si el arte se presta a colocarla.)

JOYAS (JYS)



Tu bolígrafo favorito con populares colores translúcidos.

Impresión:

Serigrafía (SE)

Máximo 4 tintas en barril

► **Op. 1:** Estándar

► **Op. 2:** 350°

Pedido mínimo: 300 piezas

Peso del producto: 7 g

Entrega: 5 días hábiles hasta 10 mil piezas

Sujeto a disponibilidad

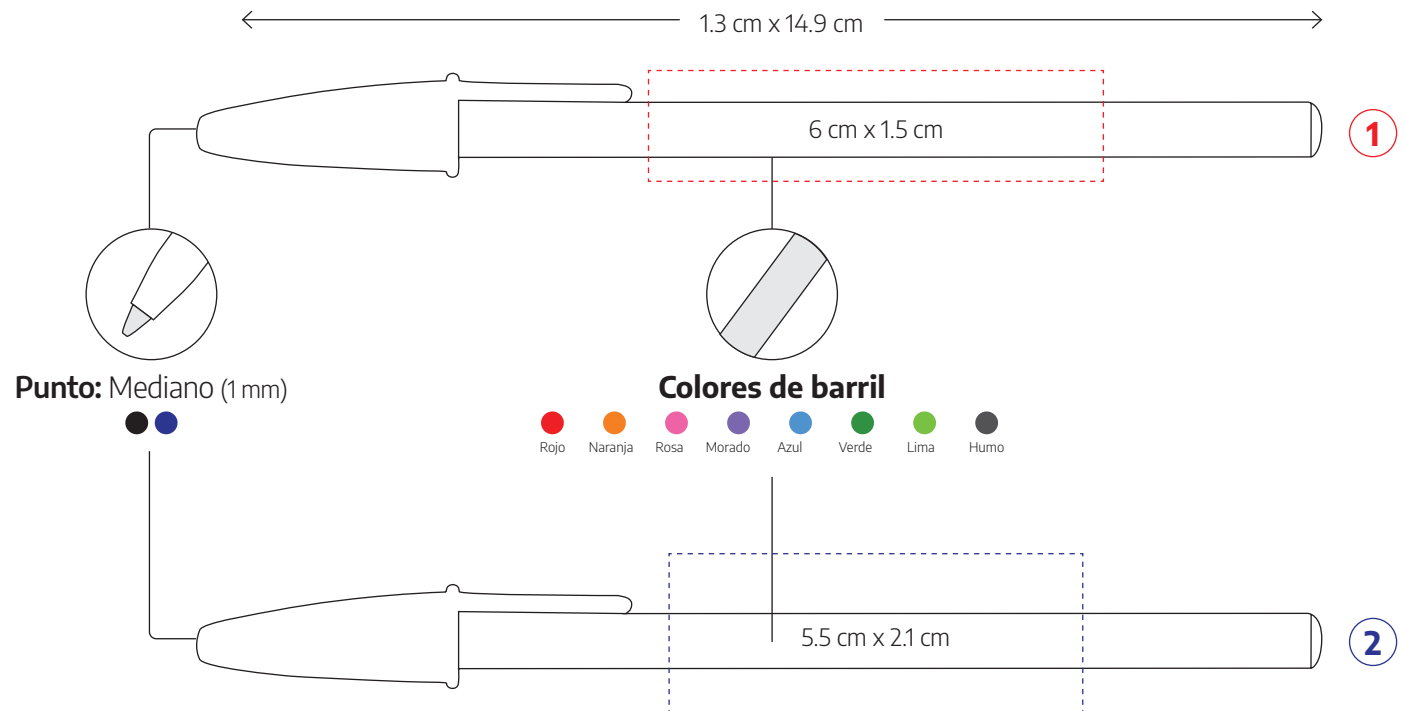

Nota: Cuando los colores son iguales en la tapa y el barril, los tonos pueden tener diferencias entre ellos.

Las imágenes no reflejan el color y posición exacta de la impresión, sobre todo, estar consciente que **toda impresión sobre producto oscuro cambiará el tono.**

(En estos casos es necesario poner una plasta blanca de fondo, pero dependerá si el arte se presta a colocarla.)

Diseños con líneas y textos menores a los recomendados pueden tener una impresión ilegible. **BIC® graphic** no se hace responsable por la calidad de impresión en estos casos.

📄 Pág. 48 Consulta la página 6 para referencia de símbolos.



El bolígrafo favorito de todos con su versión hecha en México.



Tapa ventilada
para evitar asfixia

¡Hasta 2 tintas!
En 2 opciones diferentes de impresión

ROUND STIC® HECHO EN MÉXICO (RSAMEX)



Nuestro icónico Round Stic® Americano ahora hecho en México.

Impresión:

Serigrafía (SE)

Máximo 2 tintas en barril

► **Op. 1:** Estándar

► **Op. 2:** 350°

Pedido mínimo: 300 piezas

Peso del producto: 5 g

Entrega: 5 días hábiles hasta 10 mil piezas

Sujeto a disponibilidad

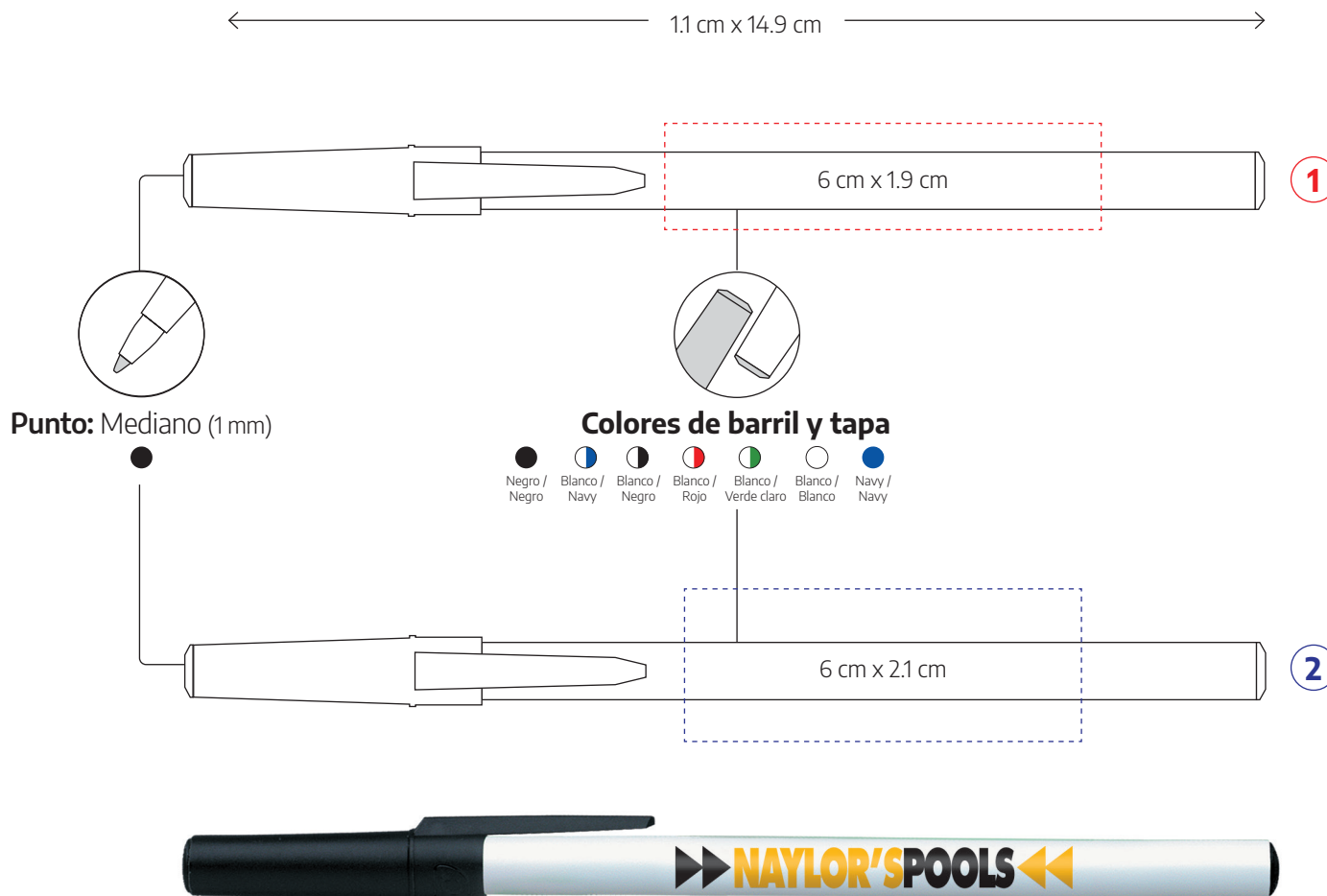

Nota: Cuando los colores son iguales en la tapa y el barril, los tonos pueden tener diferencias entre ellos.

Las imágenes no reflejan el color y posición exacta de la impresión, sobre todo, estar consciente que **toda impresión sobre producto oscuro cambiará el tono.**

(En estos casos es necesario poner una plasta blanca de fondo, pero dependerá si el arte se presta a colocarla.)

Diseños con líneas y textos menores a los recomendados pueden tener una impresión ilegible. **BIC® graphic** no se hace responsable por la calidad de impresión en estos casos.

● Pág. 48 Consulta la página 6 para referencia de símbolos.



 **CLIC STIC® (CS)**

Nuestro bolígrafo retráctil más popular con un resistente clip que combina con tu logo.

Trim y clip del mismo color para complementar el del barril

1 tinta de impresión en clip



¡Hasta 4 tintas!

En 4 opciones diferentes de impresión



CLIC STIC® (CS)



Nuestro retráctil más popular con un clip resistente con una gran variedad de combinaciones de color.

Impresión:

Serigrafía (SE)

Máximo 4 tintas en barril,

1 tinta en clip

- ▶ **Op. 1:** Alineado al clip
- ▶ **Op. 2:** A un lado del clip
- ▶ **Op. 3:** Atrás del clip
- ▶ **Op. 4:** 350°

Todas las opciones pueden llevar impresión en clip.

Pedido mínimo: 300 piezas

Peso del producto: 6 g

Entrega: 5 días hábiles hasta 10 mil piezas

Sujeto a disponibilidad

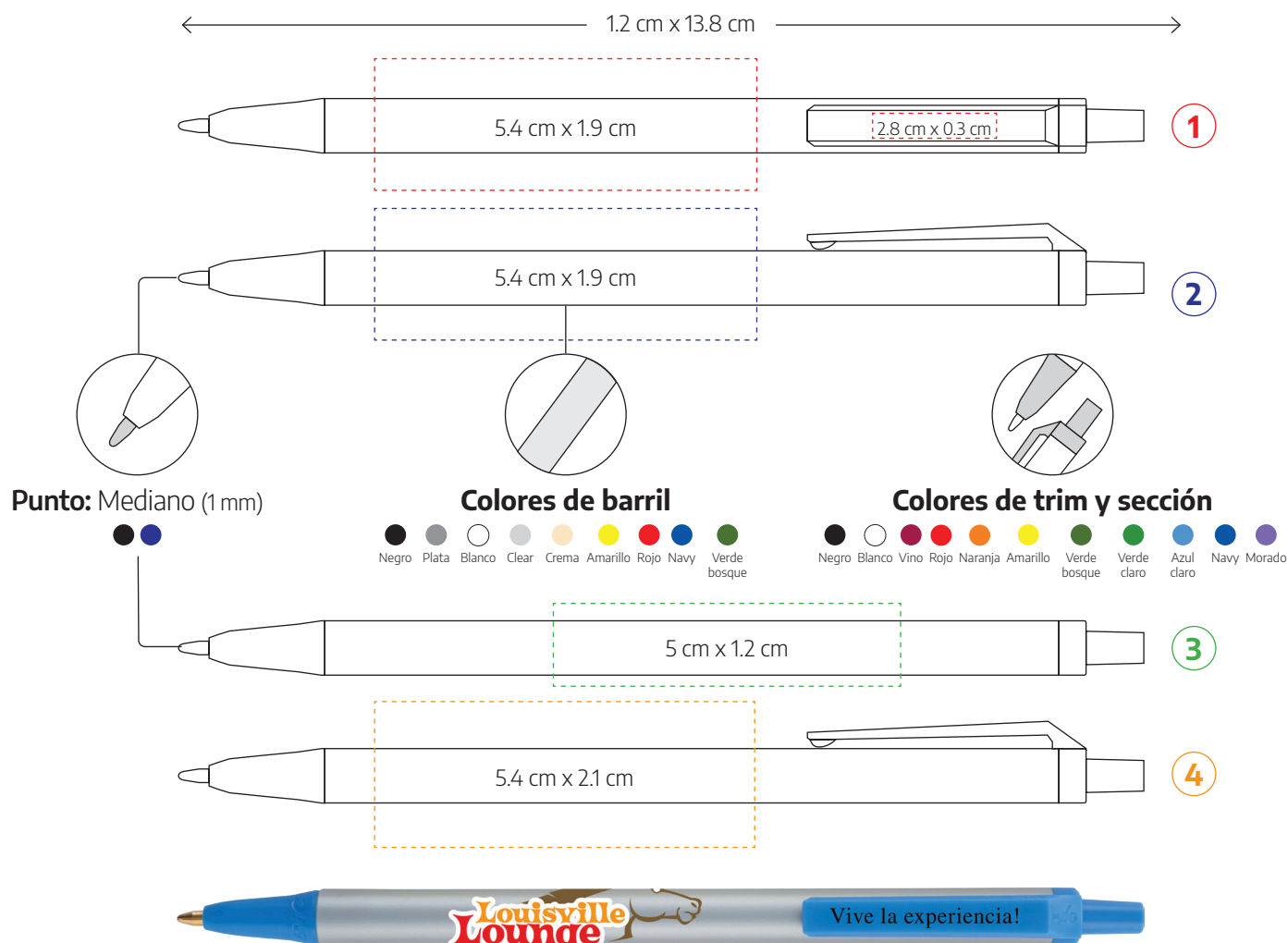

Nota: Cuando los colores son iguales en la tapa y el barril, los tonos pueden tener diferencias entre ellos.

Las imágenes no reflejan el color y posición exacta de la impresión, sobre todo, estar consciente que **toda impresión sobre producto oscuro cambiará el tono.** (En estos casos es necesario poner una plasta blanca de fondo, pero dependerá si el arte se presta a colocarla.)

Diseños con líneas y textos menores a los recomendados pueden tener una impresión ilegible. **BIC® graphic** no se hace responsable por la calidad de impresión en estos casos.

📄 Pág. 48 Consulta la página 6 para referencia de símbolos.

CLIC STIC® MINI (MCS)



El tamaño ideal para llevarlo en el bolsillo, con un resistente clip.

Impresión:

Serigrafía (SE)
Máximo 1 tinta

► **Op. A:** Atrás del clip

Pedido mínimo: 300 piezas

Peso del producto: 4.7 g

Entrega: Consultar con
Servicio a Clientes

Sujeto a disponibilidad

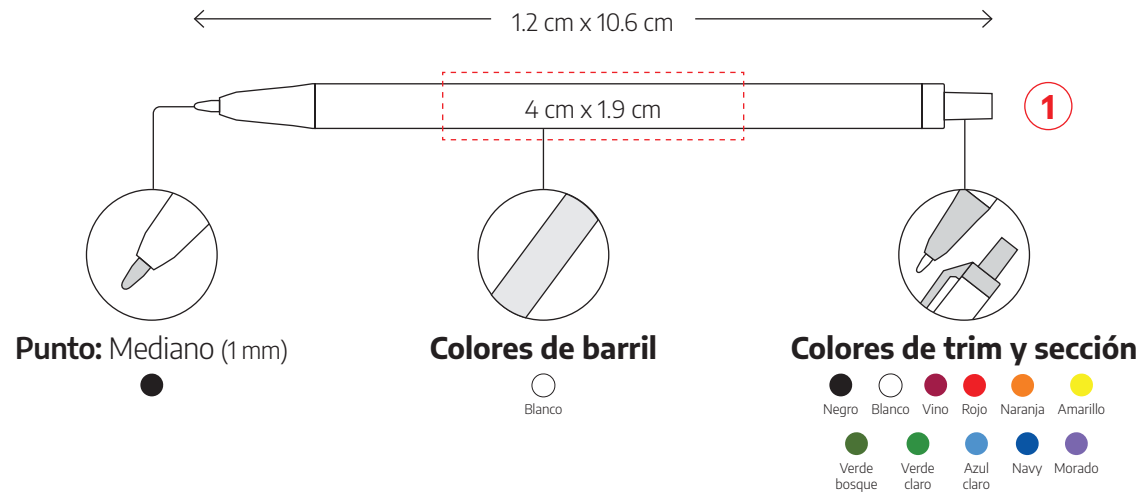

Nota: Cuando los colores son iguales en la tapa y el barril, los tonos pueden tener diferencias entre ellos. Las imágenes no reflejan el color ni la posición exacta de la impresión.

Diseños con líneas y textos menores a los recomendados pueden tener una impresión ilegible. **BIC® graphic** no se hace responsable por la calidad de impresión en estos casos. Consulta la página 6 para referencia de símbolos. Pág.48



Ancho barril y gran área de impresión ¡siempre disponible!



¡Hasta 4 tintas!
En 4 opciones diferentes
de impresión

Impresión en clip

WIDE BODY™ (CSWB)



Ancho barril y gran área de impresión ¡siempre disponible!

Impresión:

Serigrafía (SE)

Máximo 4 tintas en barril,
1 tinta en clip

► **Op. 1:** Alineado al clip

► **Op. 2:** A un lado del clip

► **Op. 3:** Atrás del clip

► **Op. 4:** 350°

Todas las opciones pueden llevar impresión en clip.

Pedido mínimo: 300 piezas

Peso del producto: 8.7 g

Entrega: 5 días hábiles
hasta 10 mil piezas

Sujeto a disponibilidad

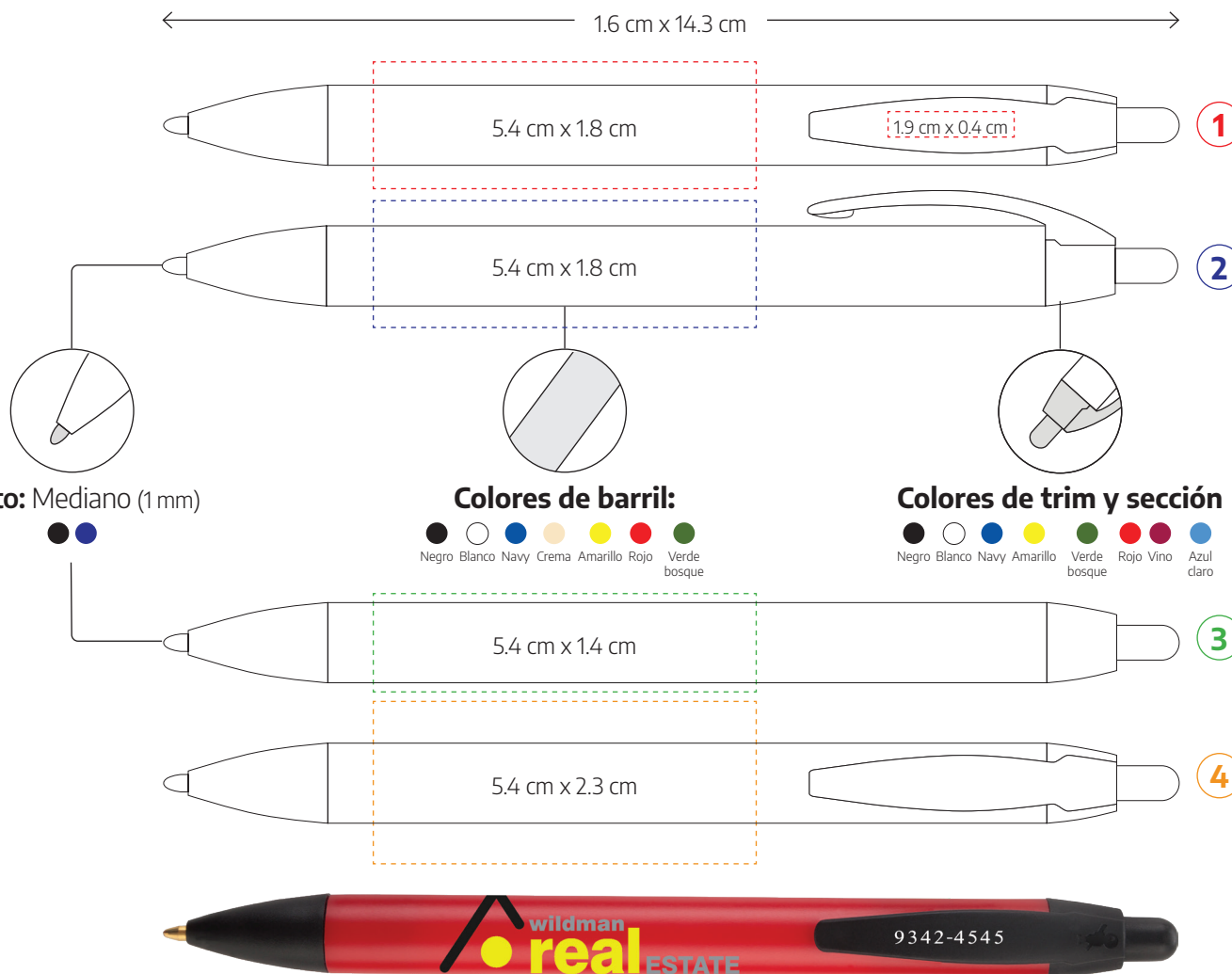

Nota: Cuando los colores son iguales en la tapa y el barril, los tonos pueden tener diferencias entre ellos. Las imágenes no reflejan el color y posición exacta de la impresión, sobre todo, estar consciente que **toda impresión sobre producto obscuro cambiará el tono.** (En estos casos es necesario poner una plasta blanca de fondo, pero dependerá si el arte se presta a colocarla.)

Diseños con líneas y textos menores a los recomendados pueden tener una impresión ilegible. **BIC® graphic** no se hace responsable por la calidad de impresión en estos casos. Consulta la página 6 para referencia de símbolos. Pág.48

EMBLEM (EMBW)



Impresión:

Serigrafía (SE)

Máximo 2 tintas en barril,
1 tinta en clip

► **Op. 1:** En clip

► **Op. 2:** Atrás del clip

Pedido mínimo: 300 piezas

Peso del producto: 15 g

Entrega: 5 días hábiles
hasta 3 mil piezas

Sujeto a disponibilidad

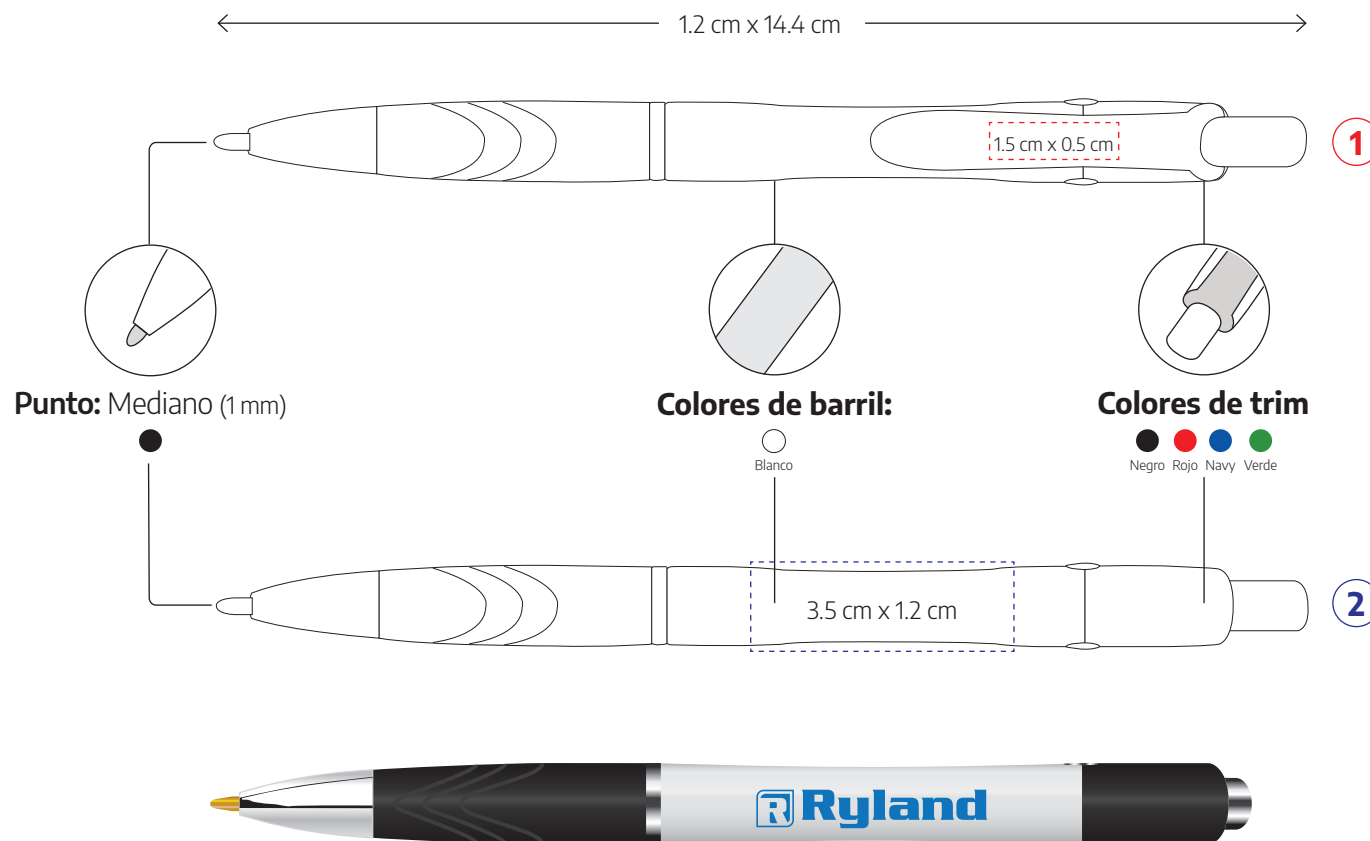

Nota: Todas las opciones pueden llevar impresión en clip. Cuando los colores son iguales en la tapa y el barril, los tonos pueden tener diferencias entre ellos. Las imágenes no reflejan el color ni la posición exacta de la impresión.

Diseños con líneas y textos menores a los recomendados pueden tener una impresión ilegible. **BIC® graphic** no se hace responsable por la calidad de impresión en estos casos.

📄 Pág. 48 Consulta la página 6 para referencia de símbolos.

EMBLEM COLOR (EMBC)



Impresión:

Serigrafía (SE)

Máximo 2 tintas en barril,
1 tinta en clip

► **Op. 1:** En clip

► **Op. 2:** Atrás del clip

Pedido mínimo: 300 piezas

Peso del producto: 15 g

Entrega: 5 días hábiles
hasta 3 mil piezas

Sujeto a disponibilidad

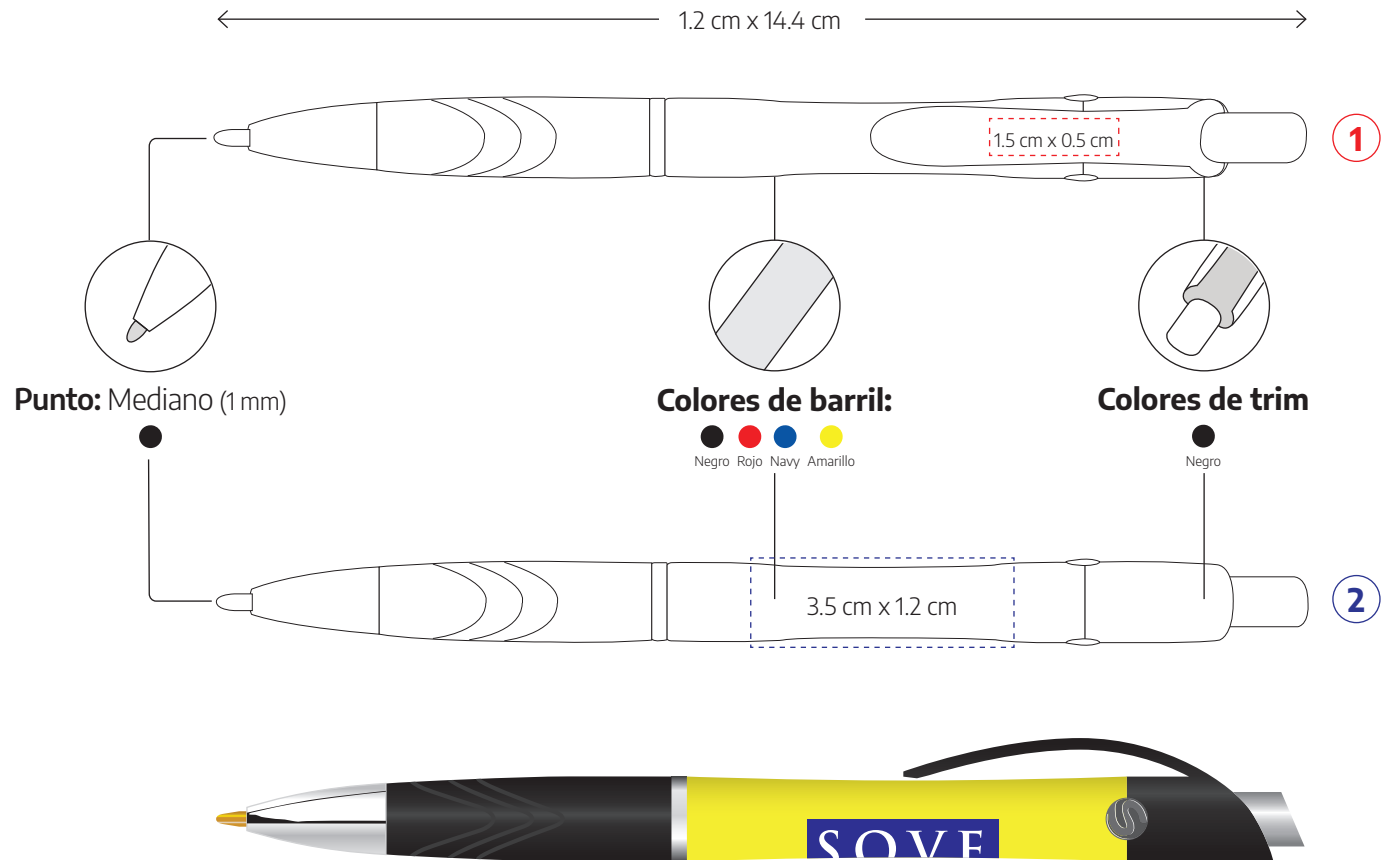

Nota: Cuando los colores son iguales en la tapa y el barril, los tonos pueden tener diferencias entre ellos. Las imágenes no reflejan el color y posición exacta de la impresión, sobre todo, estar consciente que **toda impresión sobre producto oscuro cambiará el tono.** (En estos casos es necesario poner una plasta blanca de fondo, pero dependerá si el arte se presta a colocarla.)

GRIP ROLLER (GR)



Tinta de secado rápido para una escritura limpia.

Impresión:

Serigrafía (SE)

Máximo 4 tintas en barril,

4 tintas en tapa

► **Op. 1:** En tapa

► **Op. 2:** En barril

Pedido mínimo: 300 piezas

Peso del producto: 11.2 g

Entrega: 5 días hábiles
hasta 10 mil piezas

Sujeto a disponibilidad

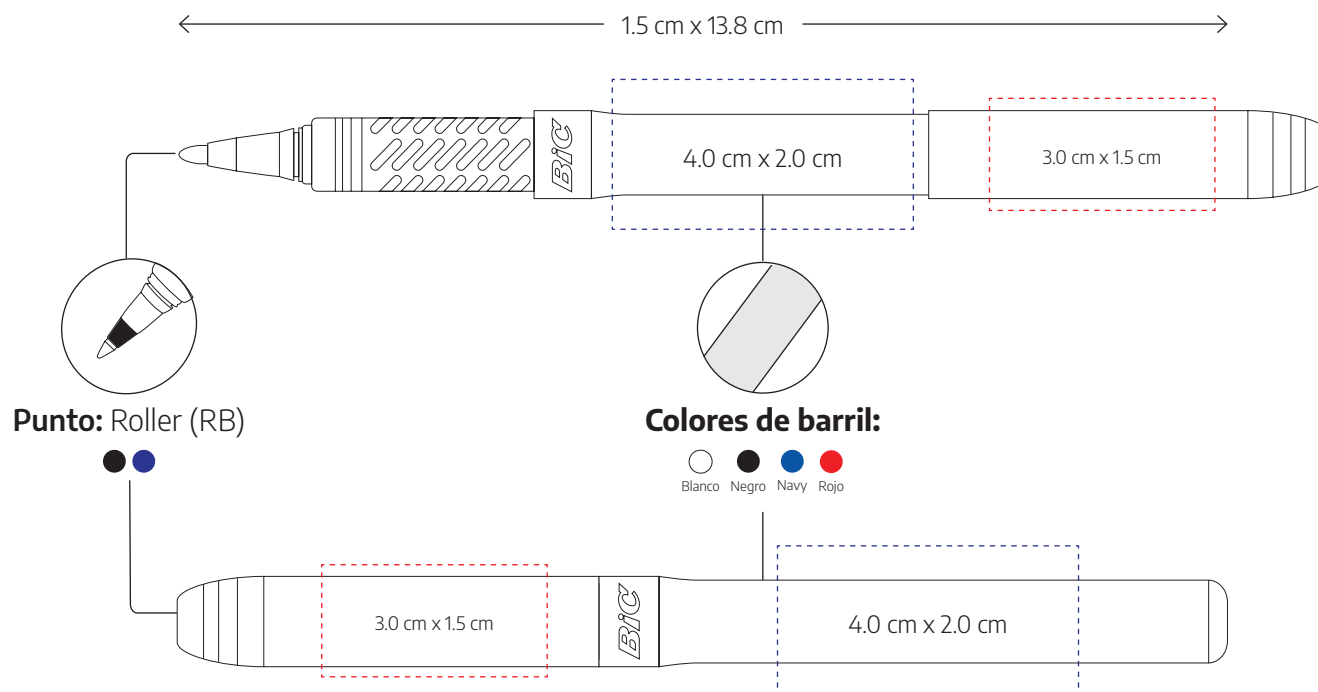

Nota: Cuando los colores son iguales en la tapa y el barril, los tonos pueden tener diferencias entre ellos. Las imágenes no reflejan el color y posición exacta de la impresión, sobre todo, estar consciente que **toda impresión sobre producto oscuro cambiará el tono.** (En estos casos es necesario poner una plasta blanca de fondo, pero dependerá si el arte se presta a colocarla.) **La lectura de la impresión es de izquierda a derecha con el producto abierto, por el contrario, con el producto cerrado se lee derecha a izquierda.**

Diseños con líneas y textos menores a los recomendados pueden tener una impresión ilegible. **BIC® graphic** no se hace responsable por la calidad de impresión en estos casos.

📄 Pág. 48 Consulta la página 6 para referencia de símbolos.

4 COLOR (4C)



¡4 colores de escritura en un solo producto!
Diseño multifuncional con orificio para cordón (no incluido).

Impresión:

Serigrafía (SE)
Máximo 4 tintas en barril
alineado al clip

Pedido mínimo: Consultar
con Servicio a Clientes.

Peso del producto: 13 g

Entrega: 5 días hábiles
hasta 10 mil piezas.
4 meses apróx. Consultar
con Servicio a Clientes.

Producto de servicio.

Sujeto a disponibilidad

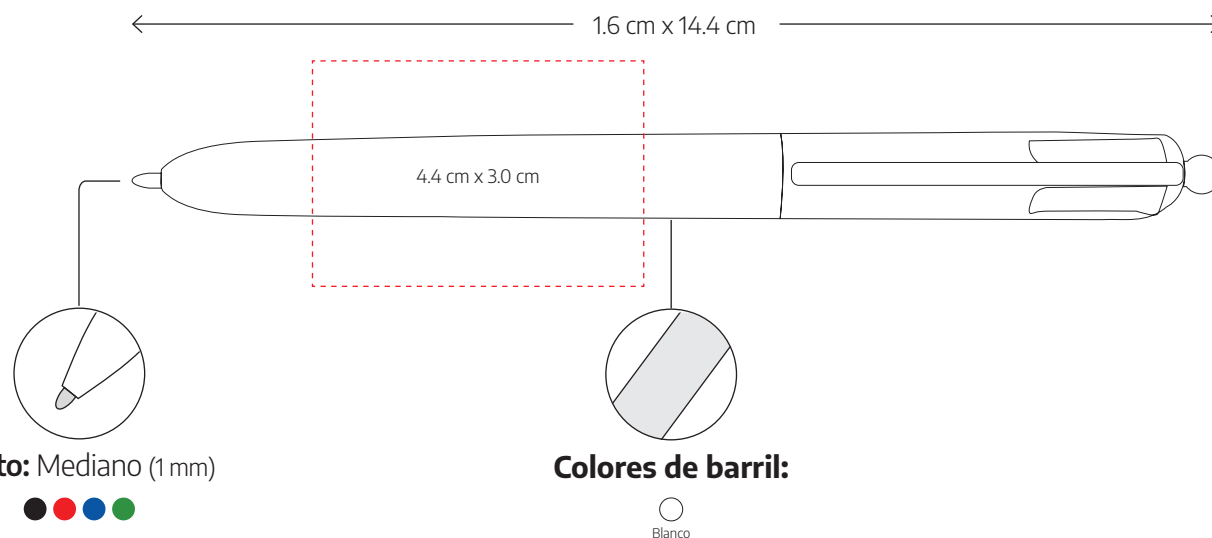

Nota: Cuando los colores son iguales en la tapa y el barril, los tonos pueden tener diferencias entre ellos. Las imágenes no reflejan el color ni la posición exacta de la impresión.

Diseños con líneas y textos menores a los recomendados pueden tener una impresión ilegible. **BIC® graphic** no se hace responsable por la calidad de impresión en estos casos. Consulta la página 6 para referencia de símbolos. Pág.48

INTENSITY® CLIC GEL (ICLGEL)



Tinta ultra suave.

Impresión:

Serigrafía (SE)

Máximo 2 tintas en barril,

1 tinta en clip

► **Op. 1:** En clip

► **Op. 2:** Atrás del clip

Pedido mínimo: Consultar con Servicio a Clientes.

Peso del producto: 15 g

Entrega: 5 días hábiles hasta 10 mil piezas.

4 meses apróx. barril morado, consultar con Servicio a Clientes.

Producto de servicio.

Sujeto a disponibilidad

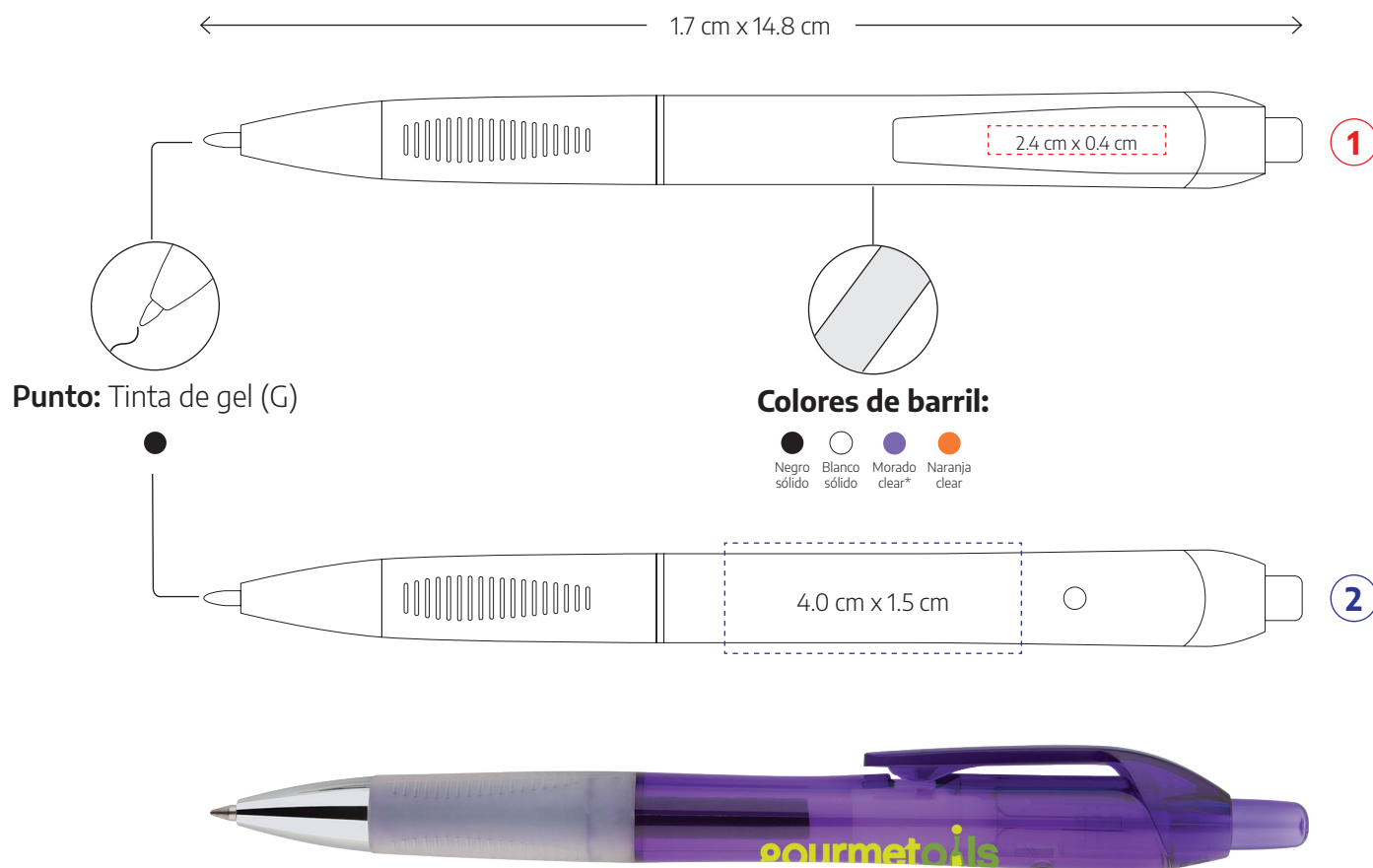

Nota: Cuando los colores son iguales en la tapa y el barril, los tonos pueden tener diferencias entre ellos.

Las imágenes no reflejan el color y posición exacta de la impresión, sobre todo, estar consciente que **toda impresión sobre producto obscuro cambiará el tono.**

(En estos casos es necesario poner una plasta blanca de fondo, pero dependerá si el arte se presta a colocarla.)

Diseños con líneas y textos menores a los recomendados pueden tener una impresión ilegible. **BIC® graphic** no se hace responsable por la calidad de impresión en estos casos.

📄 Pág. 48 Consulta la página 6 para referencia de símbolos.

PERMANENT MARKER GRIP (MRPG)



Marcador de tinta indeleble.

Impresión:

Serigrafía (SE)

Máximo 4 tintas en barril,

4 tintas en tapa

► **Op. 1:** En tapa

► **Op. 2:** En barril

Pedido mínimo: 300 piezas

Peso del producto: 11 g

Entrega: 5 días hábiles

hasta 10 mil piezas.

Sujeto a disponibilidad

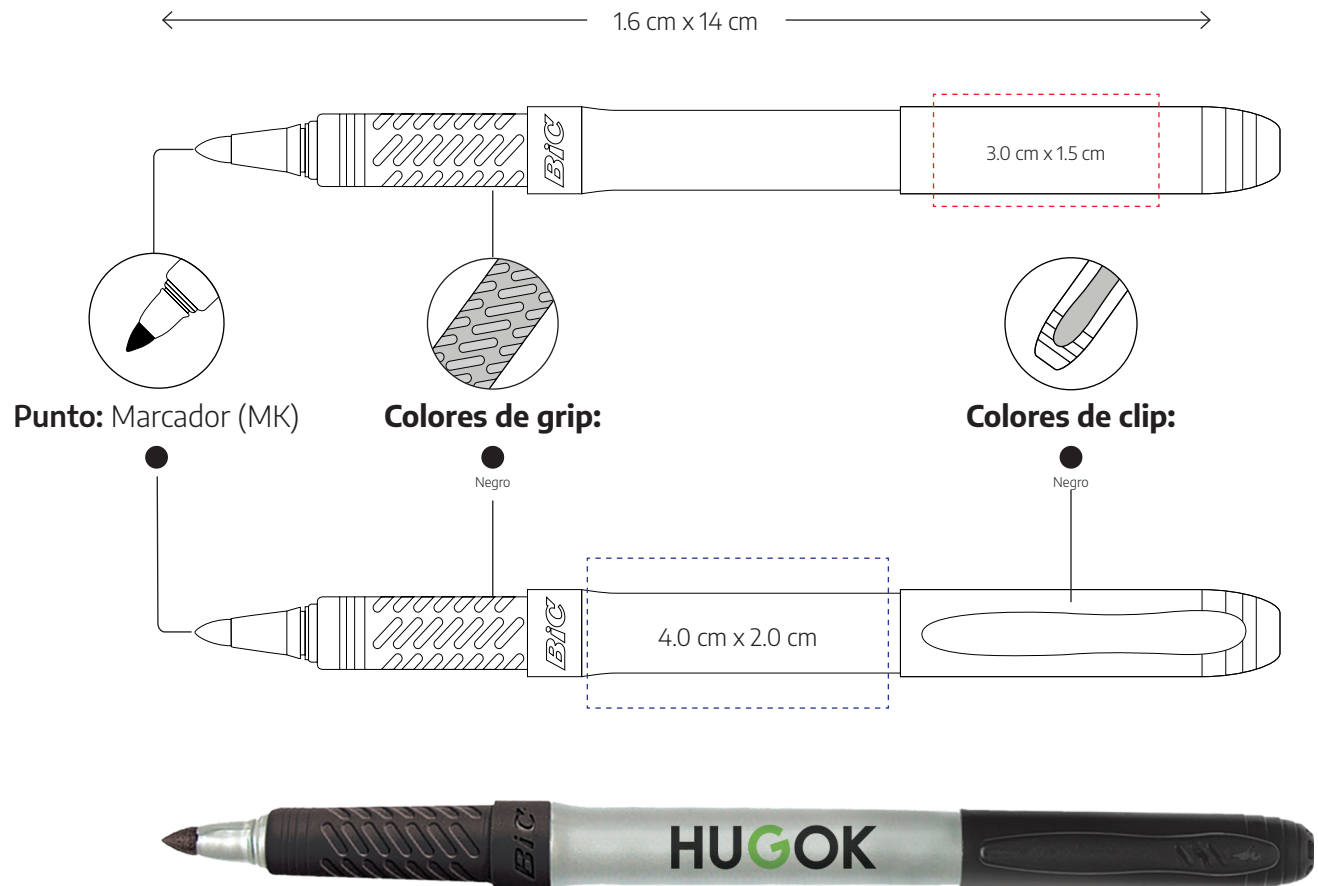

Nota: Cuando los colores son iguales en la tapa y el barril, los tonos pueden tener diferencias entre ellos. Las imágenes no reflejan el color y posición exacta de la impresión, sobre todo, estar consciente que **toda impresión sobre producto oscuro cambiará el tono.** (En estos casos es necesario poner una plasta blanca de fondo, pero dependerá si el arte se presta a colocarla.)

WHITEBOARD MARKER (WM)



Marcador de tinta base agua que se borra fácilmente.

Impresión:

Serigrafía (SE)

Máximo 4 tintas en barril

Pedido mínimo: Consultar con Servicio a Clientes.

Peso del producto: 8 g

Entrega: Consultar con Servicio a Clientes

Producto de servicio.

Sujeto a disponibilidad

No disponible para entrega inmediata.

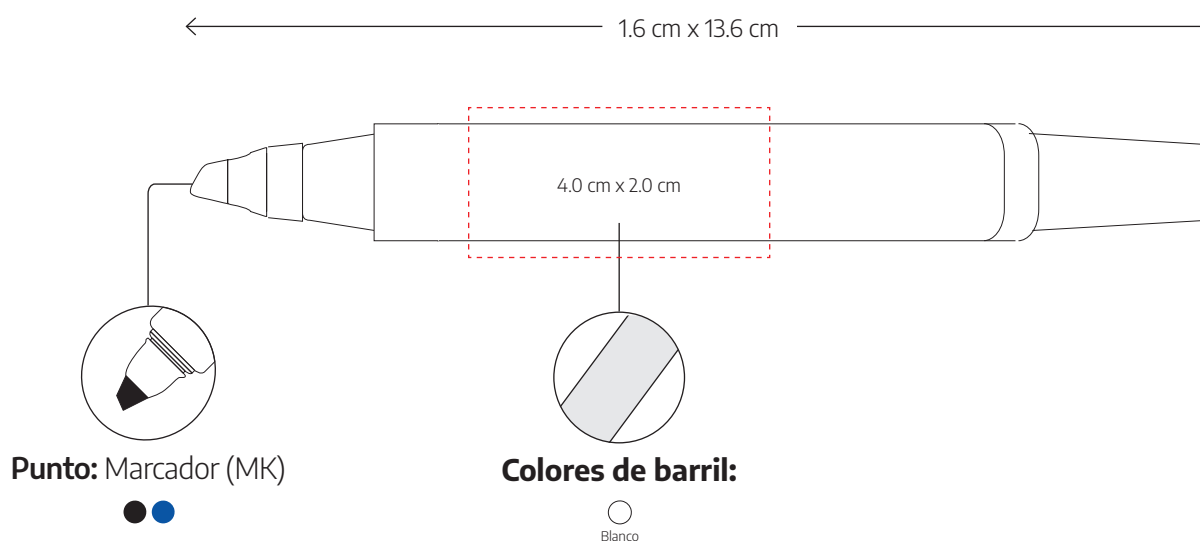

Nota: Cuando los colores son iguales en la tapa y el barril, los tonos pueden tener diferencias entre ellos.

Las imágenes no reflejan el color y posición exacta de la impresión, sobre todo, estar consciente que **toda impresión sobre producto oscuro cambiará el tono.**

(En estos casos es necesario poner una plasta blanca de fondo, pero dependerá si el arte se presta a colocarla.)

Diseños con líneas y textos menores a los recomendados pueden tener una impresión ilegible. **BIC® graphic** no se hace responsable por la calidad de impresión en estos casos.

📄 Pág. 48 Consulta la página 6 para referencia de símbolos.



 **VALOR AGREGADO**

Tecnología y elegancia



Mecanismo retráctil

Elaborado con plástico y grip
para mayor comodidad

BOLÍGRAFO METALLIC PATTERN (55766)



Mecanismo retráctil. Elaborado con plástico y grip para mayor comodidad.

Impresión:

Serigrafía (SE)
Máximo 1 tinta en parte posterior

Pedido mínimo: 300 piezas

Peso del producto: 8 g

Entrega: Consultar con Servicio a Clientes

Sujeto a disponibilidad

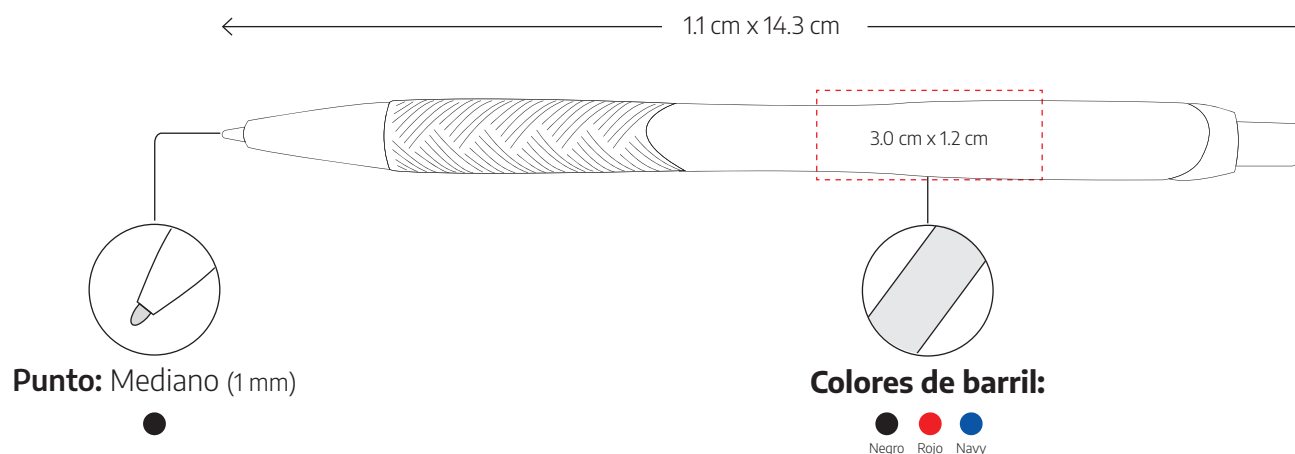

Nota: Cuando los colores son iguales en la tapa y el barril, los tonos pueden tener diferencias entre ellos.

Las imágenes no reflejan el color y posición exacta de la impresión, sobre todo, estar consciente que **toda impresión sobre producto oscuro cambiará el tono.**

(En estos casos es necesario poner una plasta blanca de fondo, pero dependerá si el arte se presta a colocarla.)

Diseños con líneas y textos menores a los recomendados pueden tener una impresión ilegible. **BIC® graphic** no se hace responsable por la calidad de impresión en estos casos.

📄 Pág. 48 Consulta la página 6 para referencia de símbolos.

BOLÍGRAFO TOUCHSCREEN STYLUS (55661)



Mecanismo twist con stylus. Bolígrafo metálico.

Impresión:

Serigrafía (SE)

Máximo 1 tinta en parte posterior

Pedido mínimo: Consultar con Servicio a Clientes

Peso del producto: 7 g

Entrega: 4 meses apróx.
Consultar con Servicio a Clientes.

Producto de servicio.

Sujeto a disponibilidad

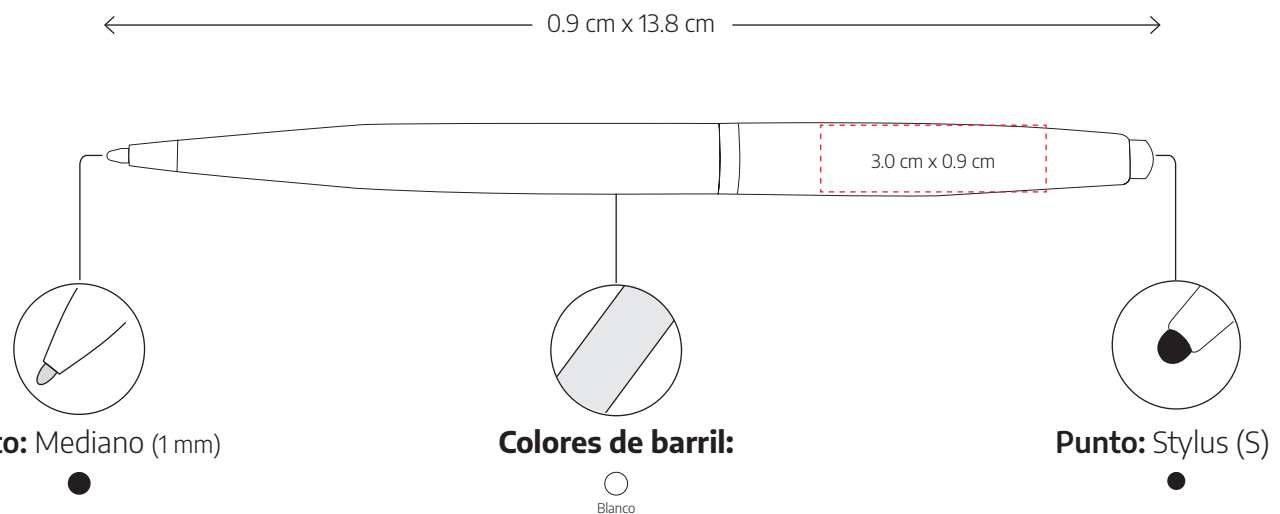

Nota: Cuando los colores son iguales en la tapa y el barril, los tonos pueden tener diferencias entre ellos. Las imágenes no reflejan el color ni la posición exacta de la impresión.

Diseños con líneas y textos menores a los recomendados pueden tener una impresión ilegible. **BIC® graphic** no se hace responsable por la calidad de impresión en estos casos. Consulta la página 6 para referencia de símbolos. Pág.48

Y141 (Y141)



Mecanismo giratorio con sutiles detalles gold.

Impresión:

Serigrafía (SE)

Máximo 1 tinta en barril

Pedido mínimo: 300 piezas

Peso del producto: 8 g

Entrega: Consultar con Servicio a Clientes

Sujeto a disponibilidad

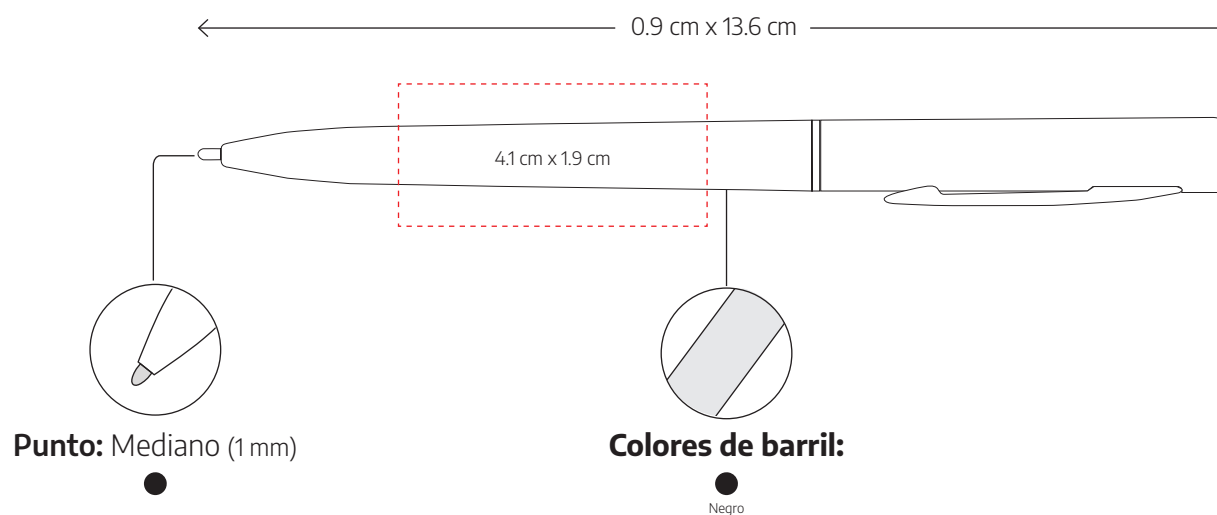

Nota: Cuando los colores son iguales en la tapa y el barril, los tonos pueden tener diferencias entre ellos. Las imágenes no reflejan el color ni la posición exacta de la impresión.

Diseños con líneas y textos menores a los recomendados pueden tener una impresión ilegible. **BIC® graphic** no se hace responsable por la calidad de impresión en estos casos.
Pág. 48 Consulta la página 6 para referencia de símbolos.



STICKY NOTES

STICKY NOTES



2X3

Pequeño y conveniente

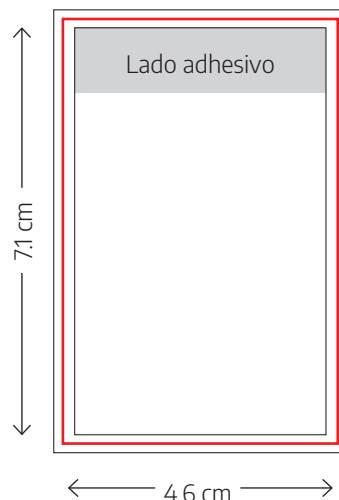

MX2P325H: 25 hojas
MX2P350H: 50 hojas
MX2P3100H: 100 hojas



3X3

El tamaño ideal para despachadores

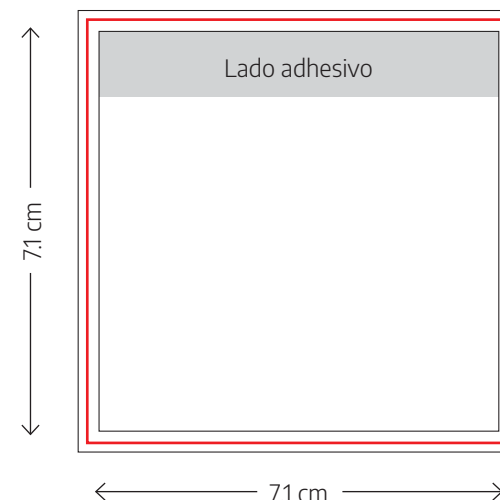

MX3P325H: 25 hojas
MX3P350H: 50 hojas
MX3P3100H: 100 hojas



Impresión:

Cuatricromía (CMYK)

Color de papel: Blanco

Pedidos: Mínimo 500 piezas hasta 2 tintas

1,000 piezas en CMYK
Pedidos siempre en múltiplos de 250

Peso del producto:

Consultar pág. 52

Entrega: 5 días hábiles hasta 5 mil piezas, en pedidos mayores consultar con Servicio a Clientes

Sujeto a disponibilidad

Nota: Las imágenes no reflejan el color ni la posición exacta de la impresión.

STICKY NOTES



4X4

Tamaño clásico

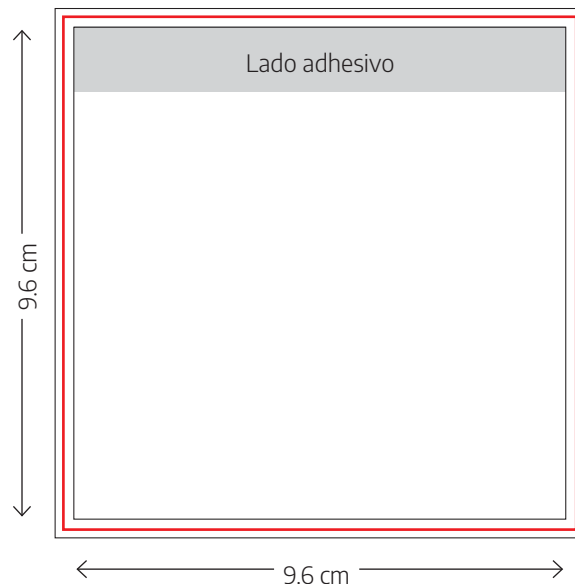

MX4P425H: 25 hojas
MX4P450H: 50 hojas
MX4P4100H: 100 hojas



5X3

El tamaño ideal para notas

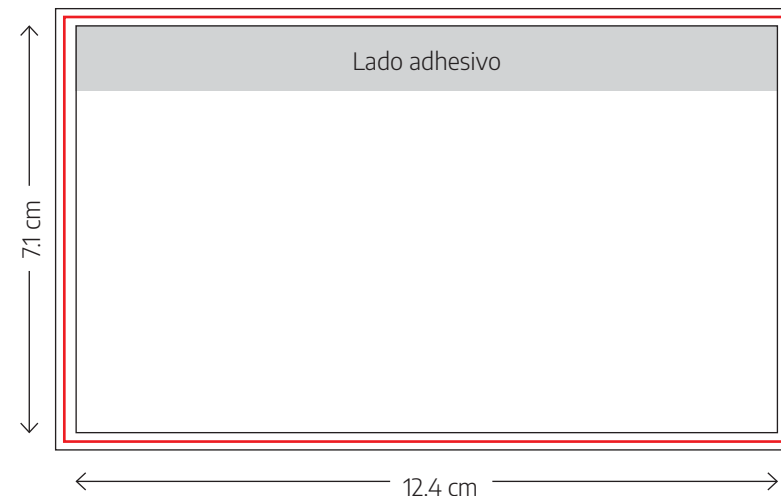

MX5P325H: 25 hojas
MX5P350H: 50 hojas
MX5P3100H: 100 hojas



Impresión:
Cuatricromía (CMYK)

Color de papel: Blanco
Pedidos: Mínimo 500 piezas hasta 2 tintas
1,000 piezas en CMYK
Pedidos siempre en múltiplos de 250

Peso del producto:
Consultar pág. 52

Entrega: 5 días hábiles hasta 5 mil piezas, en pedidos mayores consultar con Servicio a Clientes

Sujeto a disponibilidad

Nota: Las imágenes no reflejan el color ni la posición exacta de la impresión.

Diseños con líneas y textos menores a los recomendados pueden tener una impresión ilegible. **BIC® graphic** no se hace responsable por la calidad de impresión en estos casos.
Pág. 48 Consulta la página 6 para referencia de símbolos.

STICKY NOTES SUAJADOS



3X3

Nueve diseños a elegir

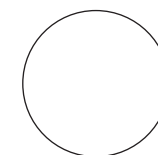
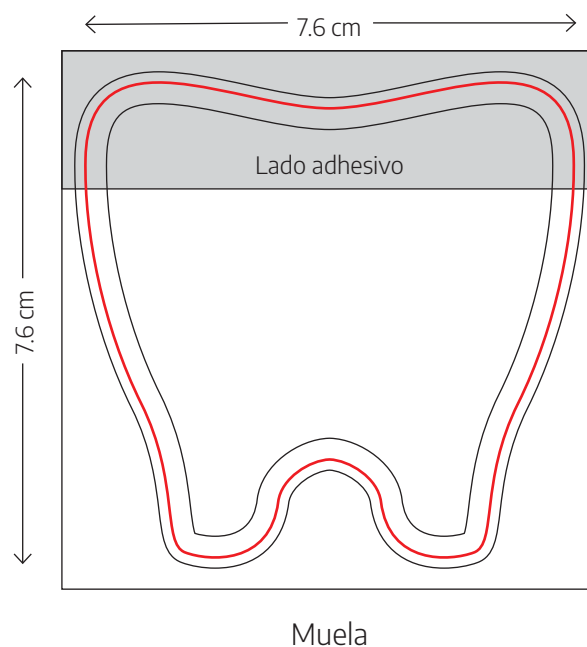

Círculo

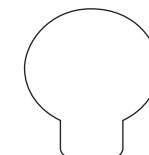

Foco

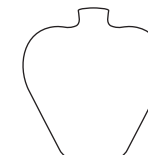

Manzana

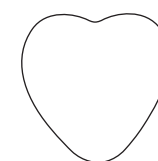

Corazón

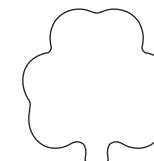

Trébol

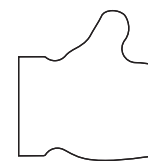

Me gusta

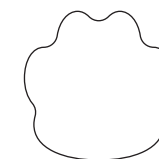

Huella

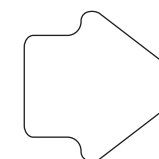

Flecha

Impresión:

Cuatricromía (CMYK)

Color de papel: Blanco

Pedidos: Mínimo 500 piezas hasta 2 tintas

1,000 piezas en CMYK

Pedidos siempre en múltiplos de 250

Peso del producto:

Consultar pág. 52

Entrega: 8 días hábiles hasta 3,500 piezas, figuras de stock. Consultar con Servicio a Clientes

Sujeto a disponibilidad

SND3A25: 25 hojas

SND3A50: 50 hojas

SND3A100: 100 hojas

Nota: Las imágenes no reflejan el color ni la posición exacta de la impresión.

STICKY NOTES SUAJADOS



4X3

Trece diseños a elegir

Impresión:

Cuatricromía (CMYK)

Color de papel: Blanco

Pedidos: Mínimo 500 piezas hasta 2 tintas

1,000 piezas en CMYK

Pedidos siempre en múltiplos de 250

Peso del producto:

Consultar pág. 52

Entrega: 8 días hábiles hasta 3,500 piezas, figuras de stock.

Consultar con Servicio a Clientes

Sujeto a disponibilidad

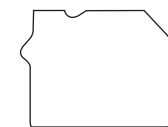
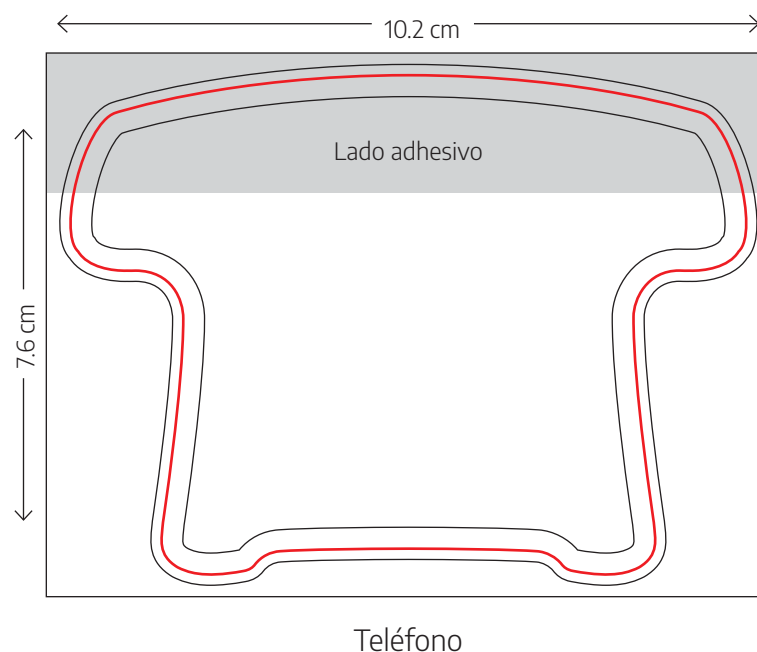

Casa

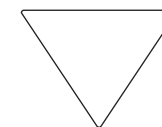

Triángulo

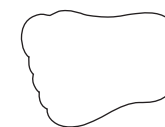

Pie



Camión



Carro

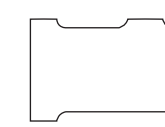

Número 1



Foco

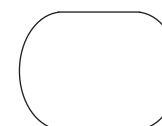

Óvalo



Mensaje



Granero

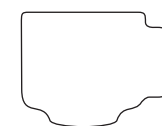

Taza

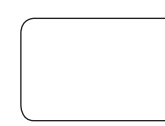

Celular

SND4A25: 25 hojas

SND4A50: 50 hojas

SND4A100: 100 hojas

Nota: Las imágenes no reflejan el color ni la posición exacta de la impresión.

Diseños con líneas y textos menores a los recomendados pueden tener una impresión ilegible. **BIC® graphic** no se hace responsable por la calidad de impresión en estos casos.

📄 Pág. 48 Consulta la página 6 para referencia de símbolos.

STICKY NOTES SUAJADOS



4X6

Tres diseños a elegir

Impresión:

Cuatricromía (CMYK)

Color de papel: Blanco

Pedidos: Mínimo 500 piezas

hasta 2 tintas

1,000 piezas en CMYK

Pedidos siempre en

múltiplos de 250

Peso del producto:

Consultar pág. 52

Entrega: 8 días hábiles hasta

3,500 piezas, figuras de stock

Consultar con Servicio a Clientes

Sujeto a disponibilidad

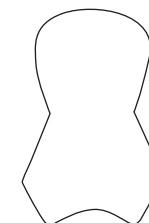
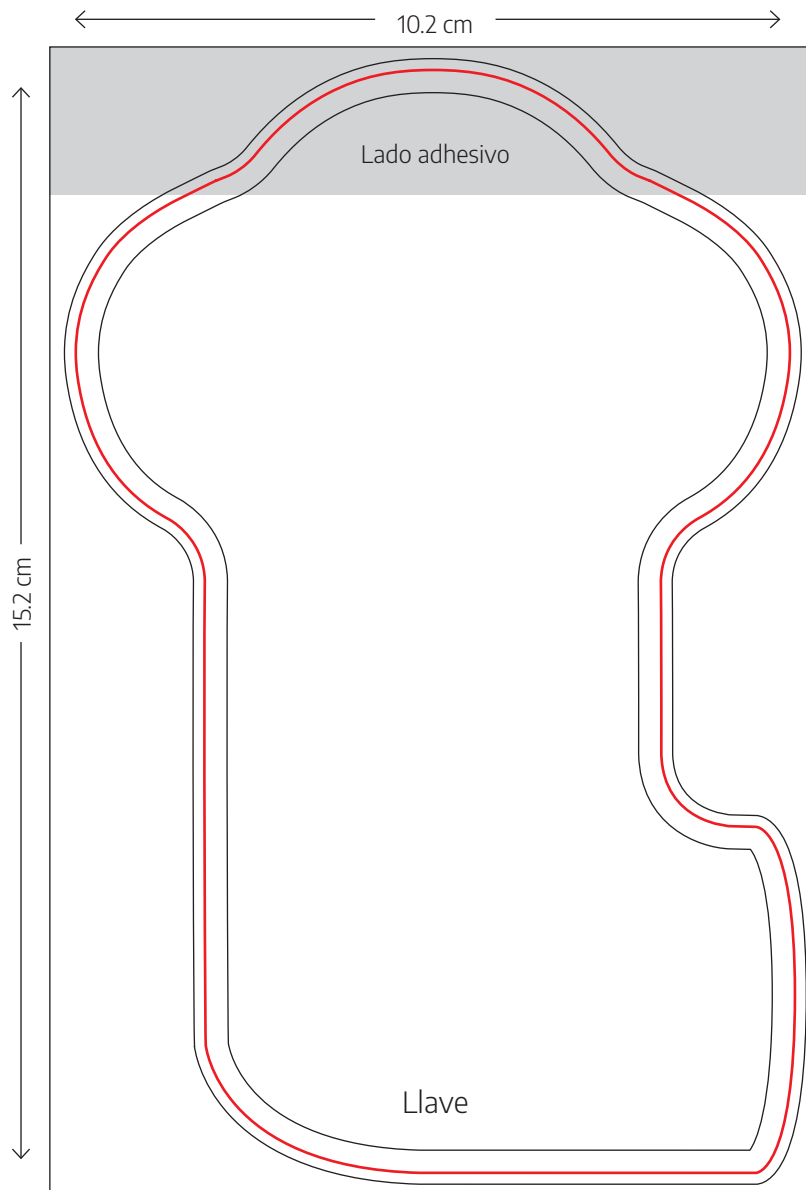

Listón

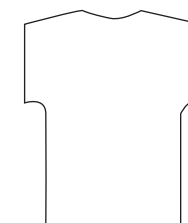

Playera



SND4B25: 25 hojas

SND4B50: 50 hojas

SND34B100: 100 hojas

Nota: Las imágenes no reflejan el color ni la posición exacta de la impresión.

STICKY NOTES SUAJADOS



5X3

Dos diseños a elegir

Impresión:

Cuatricromía (CMYK)

Color de papel: Blanco

Pedidos: Mínimo 500 piezas hasta 2 tintas

1,000 piezas en CMYK

Pedidos siempre en múltiplos de 250

Peso del producto:

Consultar pág. 52

Entrega: 8 días hábiles hasta 3,500 piezas, figuras de stock

Consultar con Servicio a Clientes

Sujeto a disponibilidad

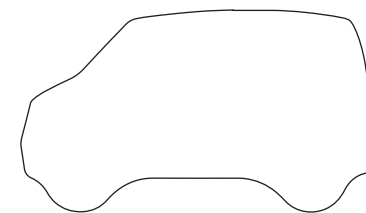
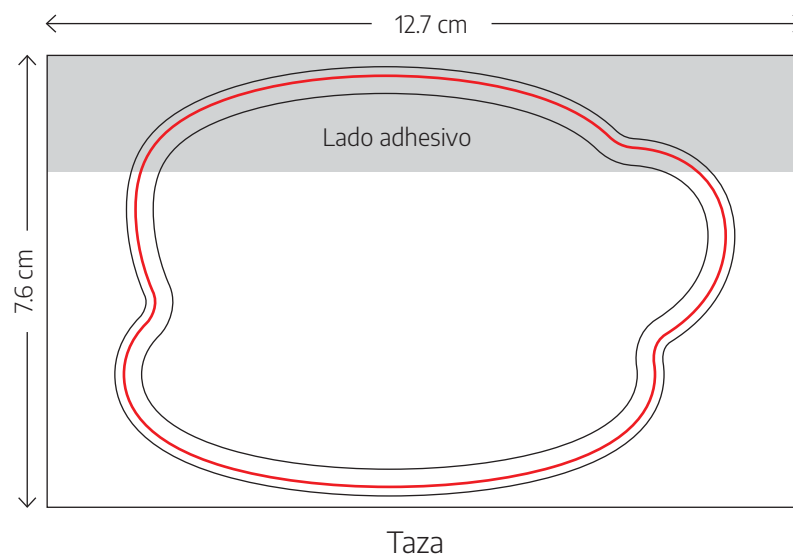

Camioneta



SND5A25: 25 hojas
SND5A50: 50 hojas
SND5A100: 100 hojas

Nota: Las imágenes no reflejan el color ni la posición exacta de la impresión.

Diseños con líneas y textos menores a los recomendados pueden tener una impresión ilegible. **BIC® graphic** no se hace responsable por la calidad de impresión en estos casos.

📄 Pág. 48 Consulta la página 6 para referencia de símbolos.





ENCENDEDORES

J25 MINI (LTMB)



Práctico tamaño mini.
Dispositivo de seguridad para niños.
Cumple estrictas normas de seguridad.

Impresión:

Serigrafía (SE)
Máximo 4 tintas por cara

Pedido mínimo: 300 piezas

Peso del producto: 11 g

Entrega: 5 días hábiles
hasta 5 mil piezas, máximo
dos tintas por cara
Cantidades mayores o más
tintas de impresión consultar
con Servicio a Clientes

Sujeto a disponibilidad

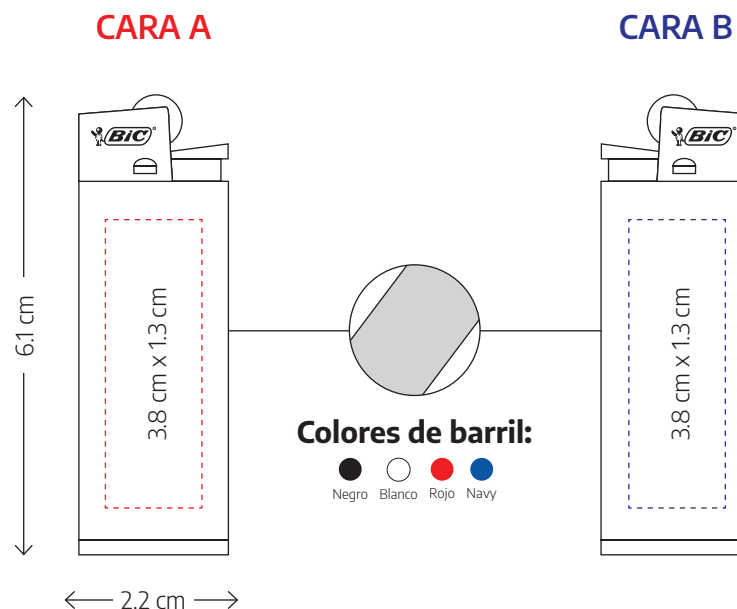

Nota: Las imágenes no reflejan el color y posición exacta de la impresión, sobre todo, estar consciente que **toda impresión sobre producto oscuro cambiará el tono.**
(En estos casos es necesario poner una plasta blanca de fondo, pero dependerá si el arte se presta a colocarla.)

J26 MAXI (LTR)



Popular tamaño.
Dispositivo de seguridad para niños.
Cumple estrictas normas de seguridad.

Impresión:

Serigrafía (SE)
Máximo 4 tintas por cara

Pedido mínimo: 300 piezas

Peso del producto: 21 g

Entrega: 5 días hábiles
hasta 5 mil piezas, máximo
dos tintas por cara.
Cantidades mayores o más
tintas de impresión consultar
con Servicio a Clientes

Sujeto a disponibilidad

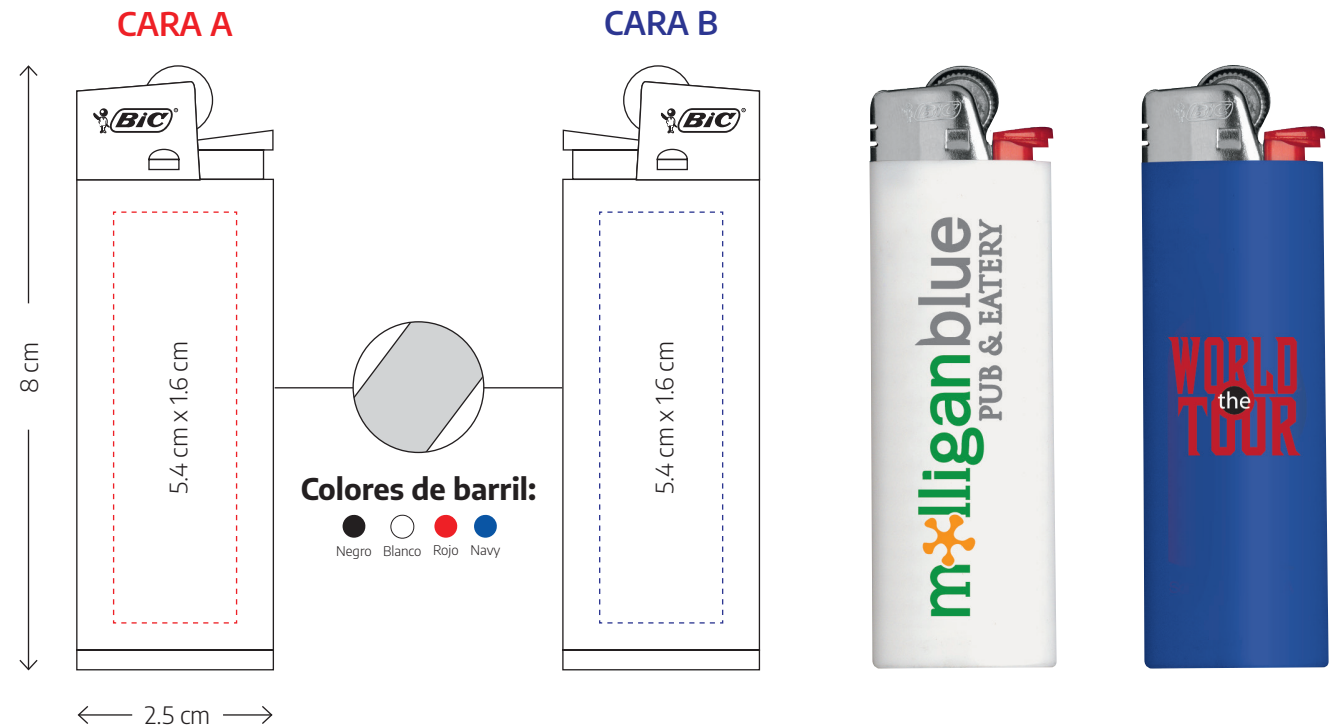

Las imágenes no reflejan el color y posición exacta de la impresión, sobre todo, estar consciente que **toda impresión sobre producto obscuro cambiará el tono.**
(En estos casos es necesario poner una plasta blanca de fondo, pero dependerá si el arte se presta a colocarla.)

Diseños con líneas y textos menores a los recomendados pueden tener una impresión ilegible. **BIC® graphic** no se hace responsable por la calidad de impresión en estos casos.
Pág. 48 Consulta la página 6 para referencia de símbolos.





RASURADORES

COMFORT 2 (SCT)



Rasurador de dos hojas con maxi banda lubricante de aloe vera y vitamina E.
Con mango texturizado.
Para piel sensible.

Impresión:

Serigrafía (SE)
1 tinta en mango interior

Pedido mínimo: 300 piezas

Peso del producto: 8 g

Entrega: 5 días hábiles
hasta 5 mil piezas

Cantidades mayores consultar
con Servicio a Clientes

Sujeto a disponibilidad

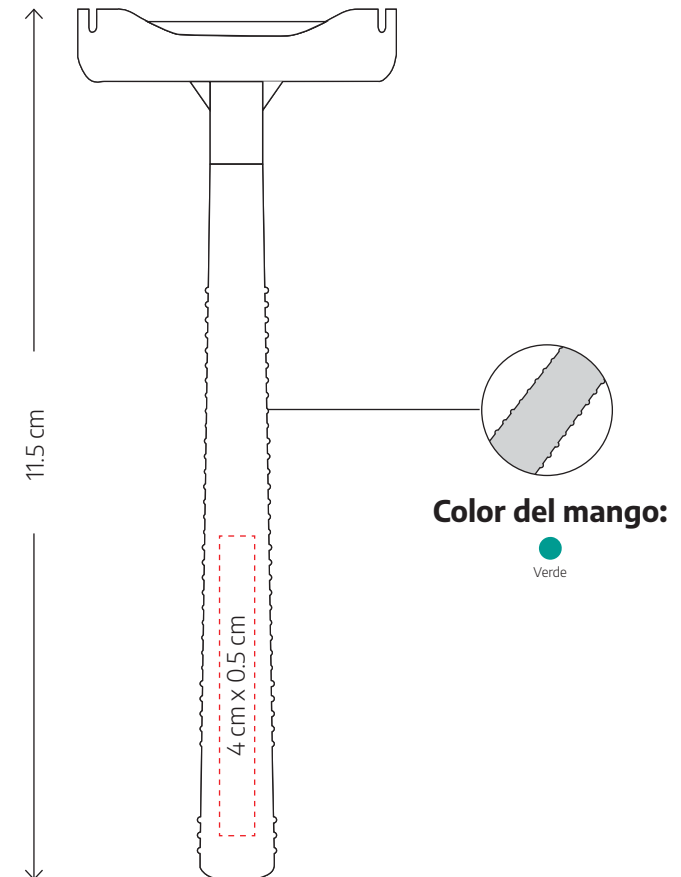
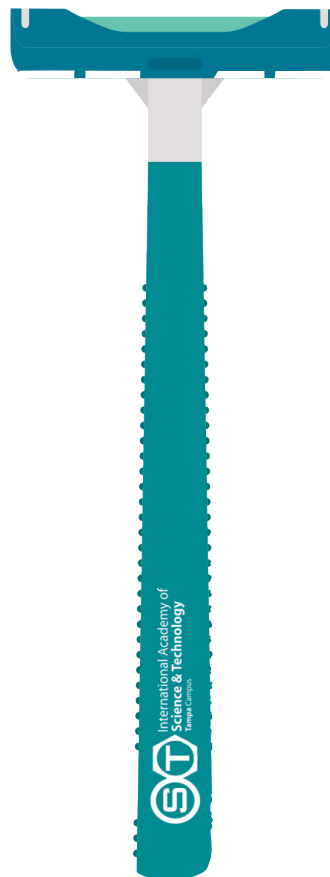

Nota: Las imágenes no reflejan el color ni la posición exacta de la impresión.

TWIN SELECT



Rasurador de dos hojas para piel sensible.

Impresión:

Serigrafía (SE)

1 tinta en mango interior

Pedido mínimo: 300 piezas

Peso del producto: 8 g

Entrega: 5 días hábiles hasta 5 mil piezas

Cantidades mayores consultar con Servicio a Clientes

Sujeto a disponibilidad

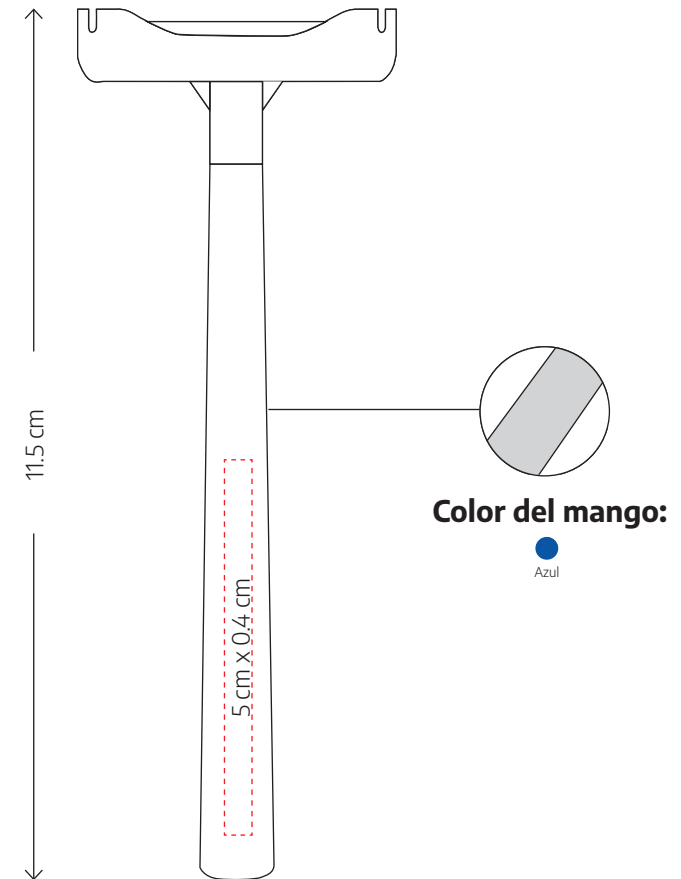

Nota: Las imágenes no reflejan el color ni la posición exacta de la impresión.

Diseños con líneas y textos menores a los recomendados pueden tener una impresión ilegible. BIC® graphic no se hace responsable por la calidad de impresión en estos casos.

📄 Pág. 48 Consulta la página 6 para referencia de símbolos.





INFORMACIÓN TÉCNICA

GUÍAS DE IMPRESIÓN

Características que se requieren para elaborar un archivo de arte según el tipo de personalización:

SERIGRAFÍA / LÁSER

- ✓ Todos los textos deben ser convertidos a curvas o paths. Hacer trazos con menos nodos y sin encimar líneas.



- ✓ Todos los trazos deben ser cerrados y únicos por lo cual no existen líneas sueltas. (Ej. Una línea es un rectángulo).
- ✓ No usar efectos como máscaras, filtros y pantallas.
- ✓ Si genera los artes fuera de Adobe Illustrator®, como el caso de Corel Draw®, exportarlos en PDF.
- ✓ No se reciben archivos en Word®, Power Point®, Photo editor®, Excel®, JPEG, PNG o Photoshop®.
- ✓ Enviar el arte a tamaño final de impresión y sin separación de color.
- ✓ Colocar el arte dentro del área de impresión para saber ubicación, tamaño, posición y opción de impresión.

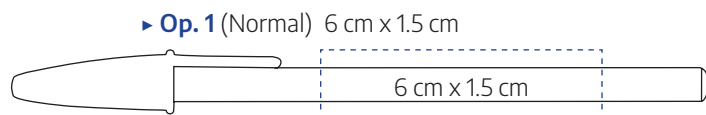

- ✓ Tipografía de mínimo 6 pts. y líneas de 0.6 pts. de grosor mínimo.
- ✓ Diseños con líneas o textos menores a los recomendados pueden tener una impresión ilegible. BIC® Graphic no se hace responsable de la calidad de impresión en estos casos.
- ✓ En muestras virtuales sin diseño en curvas se cobrará la digitalización según lista de precios vigente.

LINEAMIENTOS GENERALES DE IMPRESIÓN

- ✓ Utilizar las viñetas de BIC® Graphic que se pueden descargar de nuestra página www.bicgraphic.com.mx
- ✓ En caso de no utilizar las viñetas y que el archivo no cumpla con los parámetros, nuestro departamento de arte lo ajustará de acuerdo a los requerimientos.
- ✓ No enviar textos en imagen.
- ✓ Para textos pequeños, nuestra recomendación es utilizar color al 100% en 6 pts. mínimo y en el caso de pantallas, mínimo 8 puntos para evitar ilegibilidad. Crear imágenes en 300 dpi al 100% en formato .jpg y en modo CMYK.

FUENTES TIPOGRÁFICAS PARA LÁSER

En el grabado láser, el número de caracteres depende del área de impresión, nuestra recomendación es un máximo de 20 caracteres.

Para personalizaciones, solo están disponibles estas tipografías.

Helvética	abcABC1234
Futura	abcABC1234
Eurostile	abcABC1234
Optima	abcABC1234
Bembo	abcABC1234
Palatin	abcABC1234
Koufman	<i>abcde gABC1234</i>
Snell	<i>abcd fABC1234</i>
Zaphiro	<i>abcde fABC1234</i>

En todos los casos, favor de especificar en el pedido el nombre de la tipografía y si requiere que los textos se generen en mayúsculas, minúsculas o ambas.

Para personalizaciones se grabarán los nombres tal y como se reciban en el pedido, BIC® Graphic no podrá alterar la ortografía y/o escritura de los mismos.

FUENTES TIPOGRÁFICAS PARA SERIGRAFÍA

En caso de no contar con arte para impresión, podemos hacer textos planos con alguna de las siguientes tipografías:

Arial	abcABC1234
Copperplate	ABCABC 1234
Eurostile	abcABC1234
Verdana	abcABC1234
Zapf Humnst	abcABC1234
Times	abcABC1234
Clarendon	abcdefghijklABC1234
Korinna	abcdfABC1234
Brush Script	<i>abcdefABC1234</i>
English Vivance	<i>abcdfABC1234</i>
Zapf Chancery	<i>abcdfABC1234</i>
Hobo	abcdfABC1234
Kids	abcdfABC1234
Serpentine	abcdfABC1234

GUÍA DE COLORES PARA IMPRESIÓN EN SERIGRAFÍA

- ✓ Los colores mostrados son solo una guía y pueden tener variación con respecto al Pantone® real.
- ✓ Debido a nuestros procesos de manufactura y/o tipo de material del producto, el resultado de la impresión final puede ser brillante, mate o tener variaciones en tonalidad.
- ✓ Para igualar los colores, indique el número exacto de Pantone® "C".

YELLOW C	1235 C	ORANGE 021 C
REFLEX BLUE	PROCESS BLUE	3125 C
2985 C	431 C	COLOR GRAY 5
469 C	476 C	4635 C
195 C	200 C	485 C
348 C	343 C	354 C
267 C	2567 C	205 C
BLANCO	NAVY	210 C
NEGRO	ORO*	PLATA*

- ✓ Los colores impresos que se muestran están basados en una impresión sobre fondo blanco. Cuando el color aparezca sobre fondos de color pueden darse variaciones en el tono.
- ✓ En caso de requerir impresión en tinta directa, se deberá incluir el color de Pantone® en el archivo. Se debe considerar que la tinta directa implica cargo adicional.
- ✓ Ver tabla de sugerencias de impresión en la página siguiente.

SUGERENCIAS DE IMPRESIÓN

COLOR DEL PRUDCTO	COLOR DE IMPRESIÓN															
	NEGRO	BLANCO	AMARILLO	VERDE	VERDE BOSQUE	AZUL	NAVY	ROJO	VINO	NARANJA	GRIS CLARO	ROSA	CAFÉ	MORADO	PLATA	DORADO
CLEAR	✓	✗	✗	✓	✓	✓	✓	✓	✓	✓	✓	✓	✓	✓	✓	✓
MORADO	✗	✓	✗	✓	✗	✗	✗	✗	✗	✗	✗	✗	✗	✓	✓	✓
NAVY	✗	✓	✓	✓	✓	✓	✗	✗	✗	✗	✓	✗	✗	✗	✓	✓
AZUL	✓	✓	✗	✓	✓	✓	✓	✓	✓	✓	✗	✗	✓	✗	✓	✓
VERDE	✓	✓	✓	✓	✗	✗	✓	✓	✓	✓	✓	✗	✗	✗	✓	✓
VERDE BOSQUE	✗	✓	✗	✓	✓	✓	✗	✗	✗	✗	✓	✗	✗	✗	✓	✓
AMARILLO	✓	✗	✓	✓	✓	✓	✓	✓	✓	✓	✓	✓	✓	✓	✗	✗
CREMA	✓	✗	✗	✓	✓	✓	✓	✓	✗	✗	✓	✓	✓	✗	✗	
NARANJA	✓	✓	✓	✗	✓	✓	✓	✗	✓	✓	✓	✗	✓	✓	✗	✗
ROSA	✓	✓	✗	✗	✓	✓	✓	✗	✓	✗	✗	✓	✓	✓	✓	✓
ROJO	✓	✓	✓	✗	✗	✓	✓	✗	✗	✗	✓	✗	✗	✗	✓	✓
VINO	✗	✓	✓	✗	✗	✗	✗	✗	✗	✗	✓	✗	✗	✗	✓	✓
BLANCO	✓	✓	✗	✓	✓	✓	✓	✓	✓	✓	✓	✓	✓	✓	✓	✓
PLATA	✓	✓	✓	✓	✓	✗	✓	✓	✓	✓	✓	✓	✓	✓	✓	✓
NEGRO	✓	✓	✗	✗	✗	✗	✗	✗	✗	✗	✓	✗	✗	✗	✓	✓

- ✓ Se ve muy bien
- ✓ Se ve
- ✗ No se ve

Nota: Evite las combinaciones en donde el resultado sea **No se ve**

MÍNIMOS DE ANCHO DE LÍNEAS Y TIPOGRAFÍAS

El tamaño de fuente mínimo posible es de 6 puntos; una medida más pequeña no sería legible, ni recomendable. El grosor mínimo para las líneas debe ser de 0.6 puntos.

- ✓ Diseños con líneas o textos menores a las recomendadas pueden tener una impresión ilegible y BIC® Graphic no se hace responsable de la calidad de impresión en estos casos.

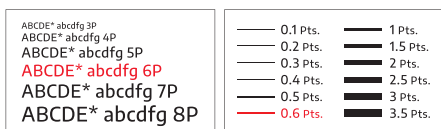

BIC® STICKY NOTES

- ✓ En BIC® Sticky Notes, el resultado impreso será mate, nunca brillante. Los colores de referencia solicitados deben ser de la guía Pantone® "U".
- ✓ El proceso de impresión para BIC® Sticky Notes es en cuatricromía (CMYK), y el resultado impreso puede variar de la referencia del Pantone® solicitado.
- ✓ Los BIC® Sticky Notes podrán tener una variación de corte de hasta 5 mm siempre y cuando no se afecten textos y/o logos en el borde del papel.

MUESTRAS

Las muestras físicas de preproducción en BIC® Sticky Notes no están disponibles, sin embargo, puede solicitar el envío del arte vía correo electrónico, donde se mostrará el producto y acomodo de logo a imprimir. Los colores de arte mostrados en la imagen serán ilustrativos debido a que no podemos comparar los colores que se muestran en pantalla con la impresión final en offset.

Toma en cuenta que habrá variaciones de color entre un path y otro, además en el área del adhesivo se desvanecerá el tono.

IMAGEN DE ALTA RESOLUCIÓN DIGITAL

Las fotografías u otro tipo de trabajo de impresión puede requerir procesos adicionales y, como consiguiente, un poco más de tiempo. Será necesario que nos hagas llegar tu trabajo de arte en formato .jpg a una resolución de 300 dpi.

REBASES

Una nota adhesiva con rebases es aquella en donde la imagen impresa se extiende más allá de los límites del área de impresión. No hay cargo extra por rebases.

SELLO DE AGUA

Las fotografías, los dibujos lineales o los logotipos de gran tamaño que cubren la mayor parte del espacio central son las opciones que ofrecen mejores resultados como sellos de agua, el cual consiste en manejar 10% del color original.

- ✓ Para textos pequeños usar Pantone® claro al 100% simulando sello de agua.
- ✓ Artes enviados en Corel Draw® sin usar Pantone® tienden a salir más oscuros en la impresión.
- ✓ Si la impresión ocupa toda el área del BIC® Sticky Notes, en la zona del adhesivo el color será más claro.
- ✓ Para logotipos en fondo de agua, los textos menores a 8 puntos son ilegibles, ya que se imprimen en medio tono.
- ✓ Cuando el arte contenga texto, es necesario enviarlo en trazos.
- ✓ Para las repeticiones no se garantiza que quede impreso el mismo tono que tiene la orden de referencia.

PESOS DE BIC® STICKY NOTES

STICKY NOTES

G

2 X 3 / 25 Hojas	7.6 g
2 X 3 / 50 Hojas	15.2 g
2 X 3 / 100 Hojas	30.4 g
3 X 3 / 25 Hojas	13 g
3 X 3 / 50 Hojas	25 g
3 X 3 / 100 Hojas	45 g
4 X 4 / 25 Hojas	18 g
4 X 4 / 50 Hojas	43 g
4 X 4 / 100 Hojas	85 g
5 X 3 / 25 Hojas	17 g
5 X 3 / 50 Hojas	40 g
5 X 3 / 100 Hojas	79 g

STICKY NOTES SUAJADOS

G

3 X 3 / 25 Hojas	9.1 g
3 X 3 / 50 Hojas	22.7 g
3 X 3 / 100 Hojas	45 g
4 X 3 / 25 Hojas	18 g
4 X 3 / 50 Hojas	32 g
4 X 3 / 100 Hojas	68 g
4 X 6 / 25 Hojas	27.2 g
4 X 6 / 50 Hojas	54.4 g
4 X 6 / 100 Hojas	104.3 g
5 X 3 / 25 Hojas	13.6 g
5 X 3 / 50 Hojas	27.2 g
5 X 3 / 100 Hojas	59 g

OPCIONES DE IMPRESIÓN

La impresión estándar de nuestros productos es de lectura para diestros. En caso de requerir alguna otra, favor de indicarla en el pedido.

ENCENDEDORES

Lectura en impresión horizontal

De abajo hacia arriba cara A.



De abajo hacia arriba cara B.



De arriba hacia abajo cara B.



Lectura en impresión en vertical

De izquierda a derecha cara A.

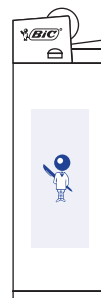

De izquierda a derecha cara B.

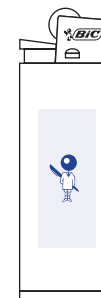

De derecha a izquierda cara B.

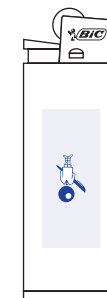

INSTRUMENTOS DE ESCRITURA

La impresión en barril se lee de izquierda a derecha.

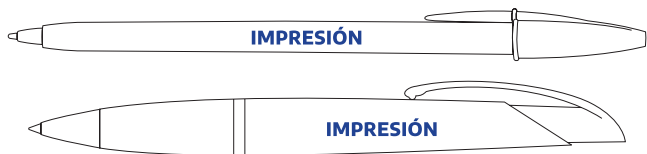

La impresión en barril o en clip se lee de izquierda a derecha.



La impresión en barril y en clip se lee de izquierda a derecha con el bolígrafo cerrado.

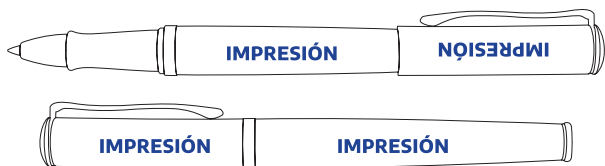

La impresión en barril y en clip se lee de izquierda a derecha con el bolígrafo abierto.

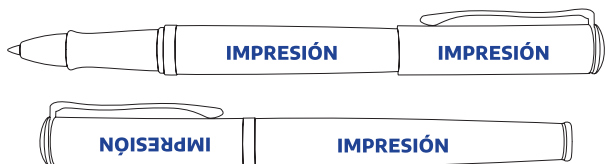

Lectura de impresión para diestros.



Lectura de impresión para zurdos.

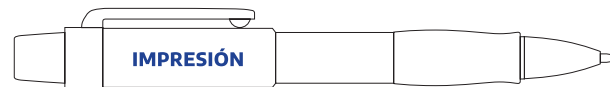

Impresión vertical.

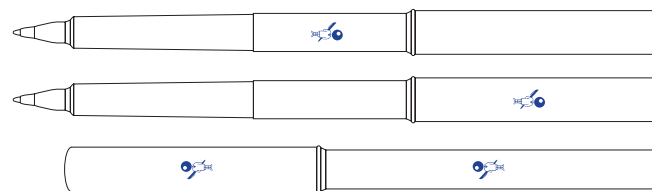

Impresión horizontal.

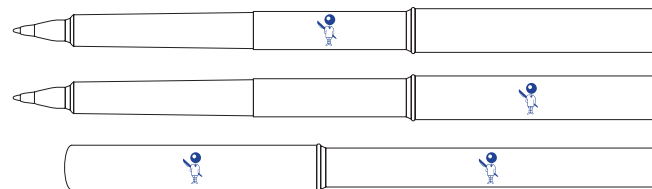

LINEAMIENTOS GENERALES

Aceptación de la orden: El tiempo de entrega se considera a partir de la aceptación por BIC® Graphic y la liberación por crédito. Es necesario verificar que la orden haya sido recibida y cumpla con todos los requisitos.

Todos los pedidos deberán incluir: arte, cheque o ficha de depósito, desglose de pagos, clave, cantidad, colores de producto, colores de impresión, color de tinta de escritura, cargos extras, número de distribuidor, datos para embarque, así como datos para facturar y deberán ingresar a Servicio a Clientes antes de las 10:00 am.

Elaborar un pedido por cada producto y leyenda diferente. Favor de enviar un arte por cada pedido.

Una vez iniciado el proceso de impresión, el pedido no podrá ser cancelado ni modificado.

Cambios de fábrica: Los precios, términos y condiciones, así como colores de producto serán los vigentes al momento de recibir la orden, estos pueden variar sin previo aviso.

Ilustraciones del catálogo: Los logotipos, leyendas y otras impresiones que se muestran en este catálogo son con propósitos ilustrativos únicamente. No implican autorización, endosos ni licencias. Ninguno de estos productos con logotipos específicos están a la venta para personas que no demuestren la autorización del dueño de dichos diseños.

Los colores que se muestran en los productos de este catálogo pueden variar ligeramente de los productos reales debido a las limitaciones de fotografía, separaciones de película, la impresión en offset y/o el proceso del moldeo del plástico.

Si la impresión en tapa o barril no se especifica en el pedido, la impresión quedará en el barril. Aplica únicamente para Grip Roller.

SERVICIO DE PAQUETERÍA

Para envíos al interior de la República Mexicana, la paquetería y seguro es a elección del distribuidor, cualquier reclamo por pérdida, entregas tardías o daños al producto deberá ser tratado directamente con la compañía que se haya contratado.

En caso de utilizar los servicios de Estafeta y/o Paquete Express, consultar con Servicio a clientes.

POLÍTICA DE DEVOLUCIONES

RECLAMACIONES

Si el pedido presenta algún defecto de impresión, ensamble o problemas de calidad, éste deberá reportarse a través de su ejecutivo de servicio al cliente en un lapso **no mayor a 30 días después de entregado el pedido.**

Es necesario que el cliente envíe una descripción lo más detalladamente posible del motivo por el cual está reclamando **(que recibió vs lo que debía recibir, cantidades, etc.)**, acompañado de evidencia fotográfica.

El tiempo de respuesta al reclamo se dará en un máximo de 48 horas hábiles. Si el reclamo procede, el tiempo de entrega del producto lo dará a conocer el ejecutivo de servicio al cliente.

ACEPTACIÓN DE DEVOLUCIONES

Los siguientes casos tendrán una respuesta positiva a la reclamación del cliente:

- ✓ El pedido presenta defectos en la impresión (recortes, puntos, sombra, etc.). La reposición puede ser parcial o total, dependiendo de la cantidad de piezas que presente el defecto. **Si es necesario, el departamento de calidad puede solicitar el material para hacer una inspección antes de dictaminar.**
- ✓ El pedido tiene un componente diferente al indicado en su pedido (repuesto, barril, tapa, etc.).
- ✓ El pedido tiene defectos de calidad o el defecto presente afecta a la funcionalidad e imagen del producto.
- ✓ Ha llegado un material diferente al solicitado / no corresponde al pedido del cliente.
- ✓ En caso de devoluciones en el interior de la República Mexicana, es indispensable enviar vía email el comprobante del envío del producto a la planta para iniciar el proceso de reposición.

DICTAMEN RECHAZADO

La reclamación no será aceptada si corresponde a cualquiera de las siguientes situaciones:

Impresión:

- ✓ La impresión no es legible o no está completa porque el arte enviado tiene una tipografía menor a 6 pts. O las líneas del arte tienen un grosor menor a 0.6 pts.
- ✓ Ha seleccionado una combinación de superficie + Pantone no visible o poco visible.
- ✓ Las tintas de impresión pueden tener variaciones con respecto al Pantone real debido a que todas están basadas en un fondo blanco, cuando la impresión aparezca sobre fondos de color, pueden darse variaciones en el tono.
- ✓ El resultado de la impresión puede tener efecto brillante, mate o tener variaciones en tonalidad.

Sticky notes:

- ✓ Los Bic® Sticky Notes podrán tener una variación de corte de hasta 5 mm siempre y cuando no se afecten textos y/o logos en el borde del papel.

Archivos de arte con error:

- ✓ Se ha enviado un arte hecho en un programa diferente a Adobe Illustrator®, Adobe Photoshop® o Corel Draw®.
- ✓ No nos hacemos responsables por artes realizados en programas carentes de licencias.
- ✓ Para que un pedido sea considerado repetición, deberá ser exactamente igual en Pantone®, componentes y arte, cualquier cambio no será considerado repetición. Si el cliente envía un número de repetición y solicita cambios, estos no serán efectuados. Se deberá agregar el número de pedido anterior.

Embarques / fletes:

- ✓ Bic® Graphic solo responderá por inconvenientes causados por sus paqueterías y/o fleteras en convenio, si el cliente contrata una fletera o paquetería distinta y su pedido presenta algún inconveniente (sustracción, faltante, maltrato, etc.), deberá reportarlo directamente a la fletera contratada.

Las reclamaciones notificadas fuera de tiempo no serán aceptadas.

Bic® Graphic puede solicitarle el material para revisión para dar respuesta a su reclamación; si la reclamación no es aceptada, el material se le regresará con cargo de flete.

Para realizar la reposición del material, es necesario que se regrese primero el material a la planta. Una vez recibido el material, se realizará la nota de crédito y se realizará el pedido para la reposición, la nueva fecha de entrega será comunicada por el ejecutivo de servicio al cliente.

El cliente no puede regresar el material sin autorización de su ejecutivo de servicio al cliente.

La reposición del material se hará tal cual se solicitó en el pedido original, no se podrán hacer cambios de producto, impresión, Pantone, etc.

Faltantes:

Debido a nuestros procesos de manufactura, todos los pedidos podrán llevar 2% más o menos de la cantidad solicitada.

Los faltantes de material deberán reportarse en un lapso no mayor a 5 días después de entregado el pedido. Notificaciones fuera de tiempo no serán aceptadas.

Los faltantes deberán reportarse a través de su ejecutivo de Servicio al Cliente indicando la cantidad faltante y el estado del recibo del pedido; notificar si el empaque presenta daños y de ser así, enviar evidencia fotográfica.

El cliente podrá decidir si requiere la reposición física del producto o solo requiere nota de crédito solo si el faltante es mayor al 2%, si el faltante es menor al 2% solo se realizará nota de crédito (sin excepciones).

La respuesta a las reclamaciones por faltantes se dará en un máximo de 48h hábiles. La nueva fecha de entrega del faltante será comunicada a través de su Ejecutivo de Servicio al Cliente.

PROPIEDAD DEL CLIENTE

Todos los archivos adicionales al formato de pedido proporcionados por el cliente (USB, CDs, manuales, etc.) son de su propiedad y están bajo su responsabilidad. BIC® Graphic solo usará los mismo para efectos de la elaboración de artes y/o repeticiones para el cliente. Estos materiales se conservarán por un plazo de 12 meses, después de este tiempo serán destruidos o podrán ser devueltos al cliente previa solicitud (indicándolo en el pedido).



Qué mejor que una
▶ **MARCA LÍDER**
para promocionar la tuya

 **BIC**[®] *graphic*.com.mx